

# JVC

## CÂMERA VHS COMPACTA

# GR-SX867UM

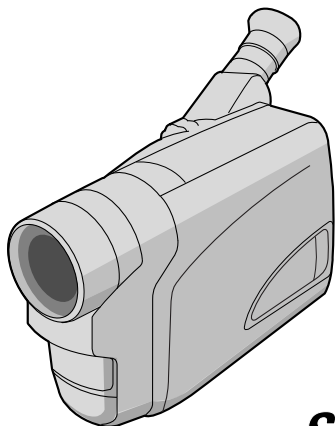

**S VHS G**  
**Super VHS**  
**Super VHS ET**

PORTUGUÊS

### CONTEÚDO

PRECAUÇÕES DE SEGURANÇA 2 - 5

GUIA RÁPIDO DE OPERAÇÃO 6

CARACTERÍSTICAS PRINCIPAIS 7

ACESSÓRIOS FORNECIDOS 7

PREPARATIVOS 8 - 15

**GRAVAÇÃO 16 - 30**

Gravação Básica ..... 16

Funções Básicas ..... 18

Funções Avançadas ..... 21

**REPRODUÇÃO 31 - 35**

Reprodução Básica ..... 31

Características ..... 32

Para Utilizar o Adaptador  
de Cassete ..... 33

Conexões ..... 34

**UTILIZAÇÃO DA UNIDADE  
DE CONTROLE REMOTO 36 - 39**

Animação e Lapso de Tempo ..... 37

Edição por Inserção ..... 38

Dublagem de Áudio ..... 39

**DIFICULDADES 40 - 41**

**ÍNDICE 42 - 45**

Controles, Conectores e  
Indicadores ..... 42

Indicações ..... 44

**AVISOS 46 - 47**

**TERMOS 48 - 49**

**MANUTENÇÃO PELO USUÁRIO 50**

**ESPECIFICAÇÕES 51**

# INSTRUÇÕES

LYT0502-003A

**PT**

**Caro usuário,**

Gratos pela aquisição da câmera de vídeo VHS compacta JVC. Antes de utilizá-la, leia as informações e precauções de segurança contidas nas páginas a seguir, a fim de assegurar o uso seguro da sua nova câmera de vídeo.

**Utilização deste manual de instruções**

- Todas seções e sub-seções estão listadas no índice da capa.
- Notas aparecem após a maioria das sub-seções. Certifique-se de lê-las também.
- As características/operações básicas e avançadas estão separadas para facilitar a consulta.

**Recomenda-se . . .**

.... consultar o índice remissivo (☞ págs. 42 – 45) e familiarizar-se com as localizações das teclas, etc. antes do seu uso.

.... ler atentamente as Precauções de Segurança e as Instruções de segurança a seguir. Estão contidas informações extremamente importantes referentes ao uso seguro deste produto.

Recomenda-se a leitura cuidadosa dos avisos nas páginas 46 e 47 antes da utilização.

## PRECAUÇÕES DE SEGURANÇA

**ADVERTÊNCIA:**

**PARA EVITAR O RISCO DE INCÊNDIO OU DE CHOQUE ELÉTRICO, NÃO EXPONHA ESTE APARELHO À CHUVA OU UMIDADE.**

**Aviso sobre a pilha de lítio substituível**

A pilha utilizada neste aparelho pode apresentar perigo de incêndio ou combustão química, se incorretamente manuseada. Não recarregue, desmonte, aqueça acima de 100°C ou queime a pilha de lítio. Substitua a pilha por uma nova Panasonic (Matsushita Electric), Sanyo, Sony ou Maxell CR2025.

Perigo de explosão ou risco de incêndio, caso a pilha seja incorrectamente substituída.

- Encaminhe devida e prontamente as pilhas exauridas.
- Mantenha as pilhas fora do alcance de crianças.
- Não desmonte nem jogue as pilhas no fogo.

**AVISOS:**

- Para evitar choques, não abra o revestimento. Não há peças reparáveis pelo usuário no interior do aparelho. Solicite assistência a pessoal técnico qualificado.
- Caso não vá utilizar o adaptador CA/carregador de baterias por um longo intervalo, recomenda-se desligar o cabo de alimentação CA da tomada da rede elétrica.

**NOTAS:**

- A placa de identificação (placa do número de série) e o aviso de segurança estão na base e/ou na parte posterior da câmera de vídeo.
- A especificação da voltagem nominal e o aviso de segurança do Adaptador CA/Carregador estão localizados na base do aparelho.

Esta câmera de vídeo foi projetada para ser utilizada com sinais de televisão colorida do tipo NTSC. Não é possível utilizá-la para reproduções com um televisor de um padrão diferente. Entretanto, gravações ao vivo e reprodução pelo visor eletrônico são possíveis em qualquer lugar. Utilize baterias recarregáveis BN-V11U/V12U/V20U e, para recarregá-las, o adaptador CA/carregador de multivoltagem fornecido. (Um adaptador de conversão apropriado pode ser necessário para acomodar diferentes designs de tomadas de saída CA dos diferentes países.)

**ATENÇÃO:**

O produto adquirido é alimentado por uma bateria recarregável. Tal bateria é reciclável. Ao término da sua vida útil, dependendo das diversas leis locais e estaduais, pode ser ilegal jogar esta bateria no lixo municipal. Verifique com os oficiais responsáveis pelo lixo sólido local os detalhes sobre opções de reciclagem ou encaminhamento adequado de baterias esauridas.

Quando o equipamento é instalado num armário ou numa estante, certifique-se de que haja espaço suficiente em todos os lados para permitir uma ventilação adequada (10 cm ou mais em ambas as laterais, no topo e na traseira).

Não bloqueie os orifícios de ventilação.

(Se os orifícios de ventilação forem bloqueados por jornais, tecidos, etc., o calor produzido poderá não ser expelido.)

Nenhuma fonte de chama aberta, tal como vela acesa, deverá ser colocada sobre o aparelho.

Para jogar fora a bateria, problemas ambientais deverão ser considerados e as leis e estatutos locais que regulamentam o encaminhamento de baterias esauridas deverão ser seguidos.

O aparelho não deve ser exposto a respingos ou esguichos.

Não utilize este equipamento em banheiros ou locais com água.

Além disso, não coloque nenhum recipiente com água ou líquidos (tais como cosméticos ou remédios, vasos de flor, vasos de plantas, copos, etc.) no topo deste aparelho.

(Se água ou outros líquidos penetrarem neste equipamento, poderá ocorrer um incêndio ou choque elétrico.)

**INFORMAÇÃO**

Este aparelho está em concordância com a Seção 15 dos Regulamentos FCC.

A sua operação está sujeita às seguintes condições:

(1) Este aparelho não pode causar interferências nocivas e (2) este aparelho deve aceitar qualquer interferência recebida, incluindo interferências que possam causar operações indesejadas.

Alterações ou modificações não aprovadas pela parte responsável pelo cumprimento dos regulamentos podem invalidar a autorização do usuário para operar o equipamento. Este equipamento foi testado e aprovado como obediente aos limites para dispositivos digitais da Classe B, de acordo com a Seção 15 dos Regulamentos FCC. Tais limites foram estabelecidos para proporcionar proteção razoável contra interferências nocivas em instalações residenciais. Este equipamento gera, utiliza e é capaz de irradiar energia de radiofrequência e, se não instalado e utilizado de acordo com as instruções, poderá causar interferências nocivas às radiocomunicações. Entretanto, não há garantia de que interferências não ocorrerão em uma instalação particular. Se este equipamento causar interferências nocivas à recepção de rádio ou televisão, o que pode ser determinado ligando-se e desligando-se o equipamento, o usuário é encorajado a tentar corrigir a interferência através de uma ou mais das seguintes medidas:

Reorientar ou reposicione a antena de recepção.

Aumente a distância entre o equipamento e o receptor.

Conecte o equipamento a uma tomada de um circuito diferente daquele no qual o receptor está conectado.

Consulte o seu representante ou um técnico experiente em rádio/TV para assistência.

# INSTRUÇÕES IMPORTANTES DE SEGURANÇA DO PRODUTO

A energia elétrica pode desempenhar várias funções úteis. Entretanto, a utilização imprópria pode resultar em riscos potenciais de choque elétrico ou incêndio. Este produto foi projetado e fabricado de forma a garantir sua segurança pessoal. Para não anular as proteções internas, observe as regras básicas a seguir para sua instalação, utilização e assistência.

## ATENÇÃO:

Siga e obedeça todos os avisos e instruções indicados no seu produto e nas instruções de operação. Para sua segurança, leia, por favor, todas as instruções quanto a segurança e operação antes de operar este produto e guarde este manual para consultas futuras.

## INSTALAÇÃO

### 1. Fontes de Alimentação

Opere este produto apenas a partir do tipo de fonte de alimentação indicado na etiqueta de identificação. Caso não esteja certo do tipo de energia fornecido para sua residência, consulte o revendedor do produto ou a companhia local de energia. Se a intenção é operar o seu produto com bateria ou outras fontes, consulte as instruções de operação.

### 2. Sobrecarga

Não sobrecarregue as tomadas da parede, extensões ou conectores em T pois isso pode resultar em risco de incêndio ou choque elétrico.

### 3. Proteção do Fio da Alimentação

Os fios de alimentação devem permanecer em locais onde não sejam pisados, evitando ainda que objetos sejam colocados sobre/ou apoiados neles. Atenção especial é necessária com relação a estes fios no que diz respeito aos plugues, tomadas e o ponto de saída do equipamento.

### 4. Ventilação

As fendas e aberturas do gabinete são destinadas à ventilação. Para assegurar uma operação confiável do produto e protegê-lo contra superaquecimento, essas aberturas não devem ser obstruídas ou cobertas.

- Não obstrua as aberturas colocando o produto sobre cama, sofá, tapete ou superfície semelhante.
- Não coloque o produto em instalações embutidas, como estante de livros ou prateleira, a não ser que haja ventilação adequada ou que estejam de acordo com as instruções do fabricante.

### 5. Instalação na Parede ou Teto

O produto só deverá ser instalado na parede ou no teto da forma recomendada pelo fabricante.

## INSTRUÇÕES PARA A INSTALAÇÃO DA ANTENA

### 1. Aterramento da Antena Externa

Se conectar uma antena externa ou sistema de cabo ao produto, certifique-se de que a antena ou o sistema de cabo está ligado à terra, de modo a oferecer alguma proteção contra oscilação de voltagem e cargas estáticas geradas. O Artigo 810 do National Electric Code, ANSI/NFPA 70, fornece informações relativas ao aterramento adequado do poste e da estrutura de apoio, aterramento do fio terra a uma unidade de descarga da antena, tamanho dos condutores do fio terra, localização da unidade de descarga da antena, conexão a eletrodos de aterramento e exigências de eletrodos de aterramento.

### 2. Descarga Elétrica

Para uma proteção adicional deste produto durante uma tempestade com raios, ou quando for deixado sem alguém por perto ou não utilizado, desligue-o da tomada da parede e desligue a antena ou o sistema de cabo. Isso evitará dano ao produto em decorrência de raios e oscilação na linha de transmissão.

### 3. Linhas de Transmissão

O sistema de antena externa não pode estar localizado nas proximidades de linhas de transmissão aéreas ou outra luz elétrica ou circuitos de energia, nem em locais onde possa cair sobre essas linhas. Quando instalar um sistema de antena externa, tome o máximo de cuidado para não tocar nessas linhas de transmissão pois o contato poderá ser fatal.

#### EXEMPLO DE ATERRAMENTO DE ANTENA, SEGUNDO O NATIONAL ELECTRICAL CODE, ANSI/NFPA 70

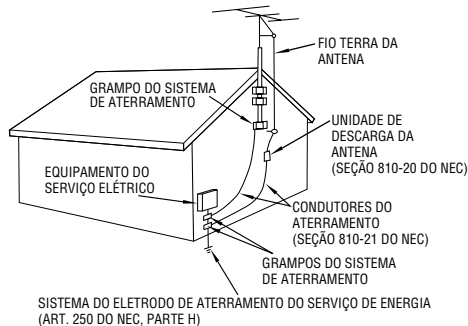

NEC – CÓDIGO NACIONAL DE ELETRICIDADE

## UTILIZAÇÃO

### 1. Acessórios

#### Para evitar ferimentos:

- Não coloque este produto em carrinho, apoio, tripé, suporte ou mesas instáveis. Ele pode cair, provocando ferimentos sérios em crianças ou adultos e danos sérios ao produto.
- Utilize-o apenas com carrinho, apoio, tripé, suporte ou mesa recomendados pelo fabricante ou vendidos com o produto.
- Utilize acessórios de montagem recomendados pelo fabricante e siga as instruções do fabricante para qualquer montagem do produto.
- Não tente movimentar um carrinho com rodízios pequenos em soleiras ou carpetes grossos.

### 2. Conjunto Produto e Carrinho

O conjunto produto e carrinho deve ser movimentado com cuidado. Paradas repentinas, força excessiva e superfícies irregulares podem provocar a queda de ambos.

AVISO SOBRE CARRINHO PORTÁTIL  
(Símbolo fornecido pela RETAC)



### 3. Água e Umidade

Não utilize este produto perto de água — por exemplo, perto de banheira, bacia, pia de cozinha ou tanque, em porão úmido ou perto de piscinas e locais semelhantes.

### 4. Entrada de Líquidos e Objetos

Nunca introduza nenhum tipo de objeto através das aberturas pois o mesmo poderá tocar pontos de voltagem perigosos ou provocar curto-circuito, que poderá resultar em incêndio ou choque elétrico. Nunca derrube líquido de qualquer natureza sobre o produto.

### 5. Acessórios

Nunca use acessórios não recomendados pelo fabricante deste produto pois podem ser perigosos.

### 6. Limpeza

Desligue este produto da tomada da parede antes de limpá-lo. Não use produtos de limpeza líquidos ou em aerossol. Utilize um pano úmido para a limpeza.

### 7. Aquecimento

O produto deve ficar longe de fontes de aquecimento como aquecedores, registros de aquecedores, fogões ou outros utensílios (inclusive amplificadores) que produzam calor.

## MANUTENÇÃO

### 1. Manutenção

Se o seu produto não estiver funcionando corretamente ou mostrar uma mudança acentuada no desempenho e V. não conseguir fazê-lo funcionar normalmente, seguindo os procedimentos detalhados nas instruções de operação, não tente consertá-lo sozinho, pois ao abrir ou retirar tampas você poderá se expor a voltagens perigosas ou outros riscos. Encaminhe toda a manutenção a funcionários especializados em assistência.

### 2. Danos que Exigem Assistência

Desligue este produto da tomada da parede e leve-o à assistência técnica especializada nos seguintes casos:

- Quando o fio da alimentação ou a tomada estiverem danificados.
- Se tiver caído líquido ou objetos dentro do produto.
- Se o produto tiver sido exposto a chuva ou água.
- Se o produto não funciona normalmente, seguindo-se as instruções de operação. Ajuste apenas os controles previstos nas instruções de operação pois um ajuste inadequado de outros controles pode resultar em dano e freqüentemente vai exigir muito trabalho de um técnico especializado para restaurar o funcionamento normal.
- Se o produto caiu, ou se danificou de alguma forma.
- Quando o produto demonstra uma mudança visível no desempenho—isto indica necessidade de assistência.

### 3. Substituição de Peças

Se houver necessidade de substituição de peças, certifique-se de que o técnico utilizou peças de reposição especificadas pelo fabricante ou que possuam as mesmas características da original. Substituições não autorizadas podem resultar em incêndio, choque elétrico ou outros riscos.

### 4. Checagem de Segurança

Ao término de qualquer serviço ou conserto deste produto, solicite ao técnico da assistência que realize os testes de segurança, para determinar que o produto está em condições seguras de funcionamento.

## ALIMENTAÇÃO

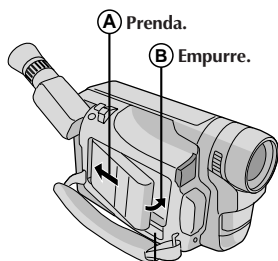

BATTERY RELEASE

### Para utilizar a bateria

Encaixe a sua extremidade na câmera de vídeo (A) e pressione a bateria recarregável até que se fixe no devido lugar (B).

(Procedimento de carregamento, ☞ pág. 8)

### Para retirar a bateria

Deslize **BATTERY RELEASE** e puxe a bateria para fora.

## PARA INTRODUZIR A FITA

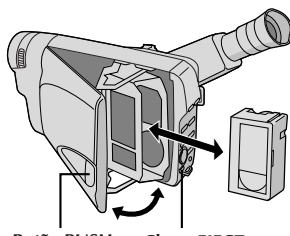

Botão PUSH Chave EJECT

**1** Deslize **EJECT** para abrir o compartimento de cassette.

**2** Introduza a fita de vídeo.

**3** Aperte **PUSH** para fechar o compartimento de cassette.

(Para mais detalhes, ☞ pág. 10)

## REPRODUÇÃO

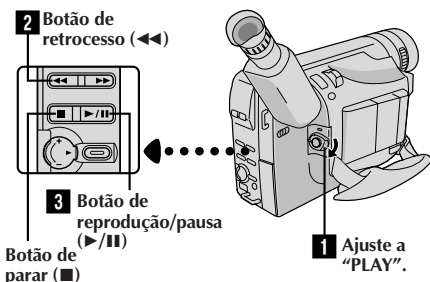

Botão de parar (■)

**1** Ajuste a Chave de Alimentação para "PLAY".

**2** Aperte ◀◀.

— A fita pára automaticamente no início da fita.

**3** Aperte ▶▶.

— A reprodução começa e a imagem da reprodução aparece.

• Para suspender a reprodução, aperte ■.

(Para mais detalhes, ☞ pág. 31)

**Ou simplesmente reproduza a fita em um videocassete VHS, utilizando o Adaptador de Cassete (VHS Playpak). ☞ pág. 33**

## FILMAGEN

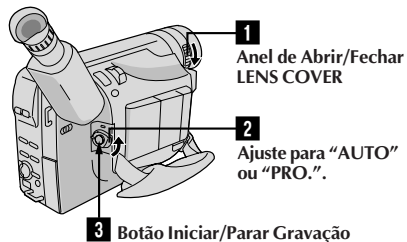

**1** Anel de Abrir/Fechar LENS COVER

**2** Ajuste para "AUTO" ou "PRO.".

**3** Botão Iniciar/Parar Gravação

**1** Gire o Anel de Abrir/Fechar **LENS COVER** para abrir a tampa da objetiva.

**2** Coloque a Chave de Alimentação em "AUTO" ou "PRO.".

— O A Chave de alimentação acende-se e a imagem será vista.

**3** Aperte o Botão Iniciar/Parar Gravação. — A gravação começa.

• Para suspender temporariamente, aperte momentaneamente o Botão Iniciar/Parar Gravação mais uma vez.

(Para mais detalhes, ☞ págs. 16, 17)

**Luz Automática Integrada**  
(☞ pág. 20)

**Program AE com Efeitos Especiais** (☞ pág. 22)

- Filtro Eletrônico de Neblina
- Efeito ND ■ Sépia ■ Crepúsculo
- Esportes ■ Negativo/positivo
- Alta Velocidade de Obturador (1/2000 s)

**Super VHS-ET** (☞ pág. 13)

**TBC (Corretor de Base Tempo)**  
(☞ pág. 32)

**Estabilizador de Imagem**  
(☞ pág. 18)

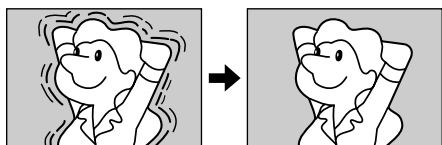

**Hyper Zoom Digital** (☞ pág. 18)

## ACESSÓRIOS FORNECIDOS

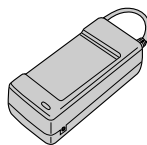

• Adaptador CA/  
Carregador de  
Bateria AA-V16U

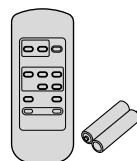

• Unidade de  
Controle Remote  
RM-V715U

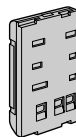

• Bateria  
BN-V11U

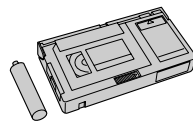

• Adaptador de Cassete  
(Playpak VHS) C-P7U

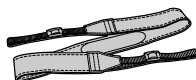

• Alça de Ombro

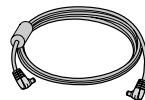

• Cabo CC



• Pilha de Lítio CR2025  
(para o funcionamento  
do relógio)

## NOTAS sobre a Demonstração Automática

A Demonstração Automática ocorre quando "DEMO MODE" é ajustado a "ON" (pré-ajuste de fábrica).

- Disponível quando a Chave de Alimentação é ajustada a "AUTO" ou "PRO."
- A operação da Alavanca do Zoom Motorizado durante a demonstração interromperá temporariamente a demonstração. Se a Alavanca do Zoom Motorizado não for movida por mais de 1 minuto depois disso, a demonstração será retomada.
- Para cancelar a Demonstração Automática, ajuste a Chave de Alimentação a "PRO." e aperte **MENU** durante o curso da demonstração. Isto abre diretamente o Menu de Ajuste do modo Demonstração (sem que tenha de passar pela Tela do Menu principal). Gire o Anel de Seleção para selecionar "OFF" e aperte-o.

\* "DEMO MODE" permanece ativado ("ON"), mesmo que a alimentação da câmera de vídeo seja desligada.

### NOTA:

Quando uma fita de vídeo cuja lingüeta de Proteção Contra Apagamentos esteja na posição que permita gravações for inserida na câmera de vídeo, a demonstração não estará disponível.

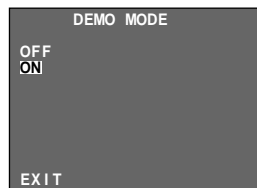

Menu de Ajuste

## Alimentação

O sistema de alimentação de 3 vias desta câmera de vídeo lhe permite escolher a fonte de alimentação mais adequada. Não utilize as unidades de alimentação fornecidas com outro equipamento.

### PARA CARREGAR A BATERIA

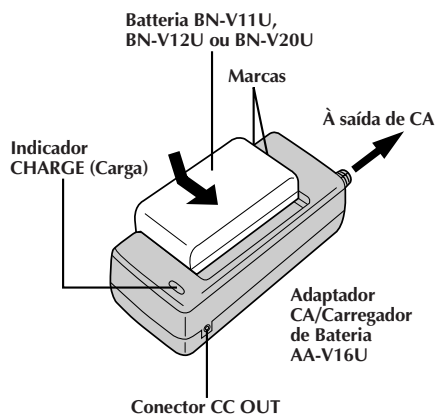

Bateria	Tempo de carregamento
BN-V11U	aprox. 1 h e 10 min.
BN-V12U (opcional)	aprox. 1 h e 10 min.
BN-V20U (opcional)	aprox. 1 h e 50 min.

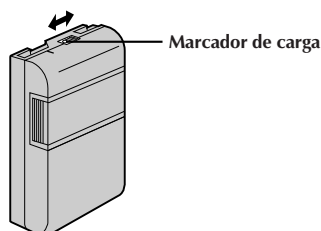

### ATENÇÃO:

O carregamento da bateria ainda com alguma carga restante reduzirá a capacidade de tal bateria. Execute o procedimento abaixo para descarregar completamente a bateria antes de recarregá-la.

1. Acople a bateria recarregável à câmera de vídeo e certifique-se de que não haja nenhuma fita de vídeo inserida; a seguir, ajuste a Chave de Alimentação a "AUTO" ou "PRO."
2. A alimentação da câmera de vídeo desliga-se automaticamente quando a descarga se completar.

Quando não for utilizar a bateria recarregável por um longo intervalo de tempo, certifique-se de descarregá-la completamente antes de guardá-la, pois deixar a bateria com alguma carga restante também reduzirá o seu desempenho.

1. Certifique-se de desligar o plugue do cabo CC da câmera de vídeo do Adaptador CA/Carregador. Insira o plugue do cabo de força do Adaptador CA/Carregador em uma tomada da rede CA local.
2. Alinhe as marcas e deslize a bateria na direção da seta, até que ela trave no lugar. O indicador CHARGE começa a piscar para indicar que a recarga teve início.
3. Quando o indicador CHARGE parar de piscar para permanecer aceso, o carregamento estará terminado. Deslize a bateria na direção oposta da seta e retire-a. Lembre-se de desligar o plugue do cabo de força do Adaptador CA/Carregador, da tomada da rede CA local.

### Marcador de carga

A bateria vem com um marcador de carga para ajudá-lo a se lembrar se ela foi carregada ou não. Duas cores estão disponíveis (vermelho e preto)—V. escolha qual delas vai representar que a bateria está carregada e qual vai representar descarregada.

### NOTAS:

- Execute o carregamento em um local com a temperatura entre 10° e 35°C. A gama de temperatura ideal para o carregamento é de 20° a 25°C. Se o ambiente estiver excessivamente frio, o carregamento poderá ser incompleto.
- Os tempos de carregamento indicados acima correspondem a uma bateria totalmente descarregada.
- O tempo de carregamento varia de acordo com a temperatura ambiente e o estado da bateria recarregável.
- Para evitar interferência na recepção, não utilize o Adaptador CA/Carregador perto de um rádio.
- Caso conecte o cabo CC da câmera de vídeo ao adaptador durante o carregamento da bateria, a alimentação será fornecida para a câmera de vídeo e o carregamento será cessado.
- Como o Adaptador CA/Carregador processa eletricidade internamente, o mesmo ficará quente durante o uso. Certifique-se utilizá-lo somente em áreas bem-ventiladas.
- Quando se carrega a bateria recarregável pela primeira vez ou após um longo período de armazenagem, o indicador CHARGE poderá não se acender. Neste caso, remova a bateria recarregável do Adaptador CA/Carregador e então tente novamente o carregamento.
- Se o tempo de funcionamento da bateria permanecer extremamente curto, mesmo após a sua recarga completa, a bateria está exaurida e precisa ser substituída. Adquira uma nova bateria recarregável.
- Lembre-se de acertar o marcador de carga depois de carregar a bateria ou depois de tirar a bateria descarregada de sua câmera de vídeo.



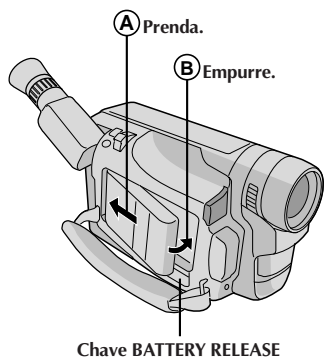

Chave BATTERY RELEASE

## ATENÇÃO:

Antes de desligar a alimentação, certifique-se de que a câmera está desligada. A não adoção deste procedimento pode resultar em mau funcionamento da câmera de vídeo.

## PARA UTILIZAR A BATERIA

Prensa o seu topo na câmera de vídeo (A) e pressione a bateria recarregável para dentro até que se encaixe devidamente (B).

- Se a bateria recarregável estiver acoplada na posição errada, poderá ocorrer um mau funcionamento.

### Para Retirar a Bateria Recarregável . . .

.... deslize **BATTERY RELEASE** e puxe a bateria para fora.

Bateria	Tempo de gravação aproximado
BN-V11U	1 h e 45 min. (50 min.)
BN-V12U (opcional)	1 h e 45 min. (50 min.)
BN-V20U (opcional)	2 h e 50 min. (1 h e 30 min.)
BN-V856U (opcional)	11 h e 10 min. (6 h)

( ) : quando a luz de vídeo estiver acesa.

## NOTAS:

- O tempo de gravação será consideravelmente reduzido se o zoom ou o modo Espera de Gravação for repetidamente acionado.
- Antes do uso extensivo, recomenda-se preparar baterias recarregáveis em número suficiente para cobrir 3 vezes o tempo de filmagem planejado.

## INFORMAÇÃO:

VU-V856KIT é um jogo composto pela bateria recarregável BN-V856U e Adaptador CA/Carregador de Bateria AA-V80U.

Leia também os manuais de instruções do VU-V856KIT completamente.

Não é possível carregar a bateria recarregável BN-V856U usando o Adaptador CA/Carregador de Bateria fornecido. Utilize o Adaptador CA/Carregador de Bateria AA-V80U opcional.

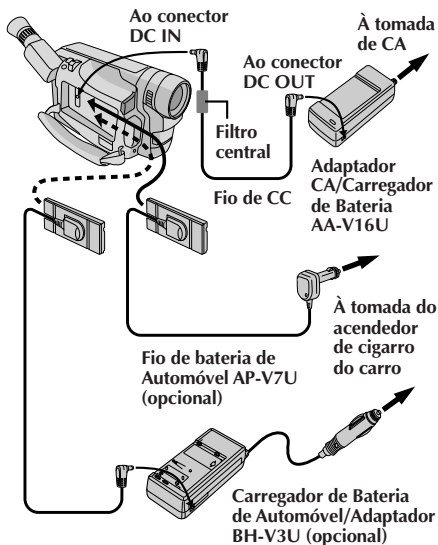

## PARA USAR A ALIMENTAÇÃO CA

Utilize o Adaptador CA/Carregador (conecte-o da forma mostrada na ilustração).

## NOTAS:

- O Adaptador CA/Carregador executa seleção automática de voltagem na faixa de 110V a 240V.
- Quanto a outras notas, consulte a pág. 8.

## PARA USAR A BATERIA DE AUTOMÓVEL

Utilize o Fio de Bateria de Automóvel opcional ou o Adaptador/Carregador de Bateria de Automóvel. (Conecte-o da forma mostrada na ilustração)

## NOTAS:

- Quando utilizar a bateria de automóvel, deixe o motor do carro em marcha lenta.
- Pode-se também usar o Carregador de Bateria de Automóvel opcional (BH-V3U) para carregar a bateria. (exceto BN-V20U/V856U)
- Quando utilizar o Carregador de Bateria de Automóvel opcional ou o Fio de Bateria de Automóvel (AP-V7U), consulte o respectivo manual de instruções.

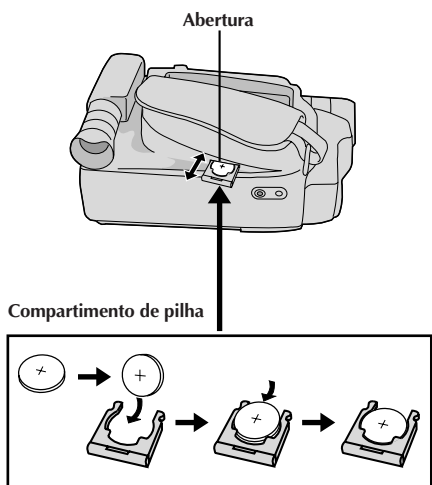

## Inserção/Remoção da Pilha (de Lítio) do Relógio

Esta pilha é necessária para a operação do relógio e para realizar os ajustes de data/hora.

- 1** Desligue a alimentação da unidade e retire a unidade de alimentação (bateria recarregável, Adaptador CA/ Carregador de Bateria, etc.).
- 2** Puxe para fora o compartimento de pilha para removê-lo da câmera de vídeo.
- 3** Insira a pilha no compartimento e assegure-se de ter a marca "+" visível.
- 4** Deslize o compartimento de volta à abertura, até escutar um clique.

### NOTAS:

- Veja "PRECAUÇÕES DE SEGURANÇA" (ícone pág. 2) para informações sobre o manuseio seguro das pilhas de lítio.
- Para evitar a perda da pilha e/ou do compartimento de pilha, coloque a câmera de vídeo com o lado da pega voltado para cima, conforme mostra a ilustração, quando for inserir/remover a pilha.

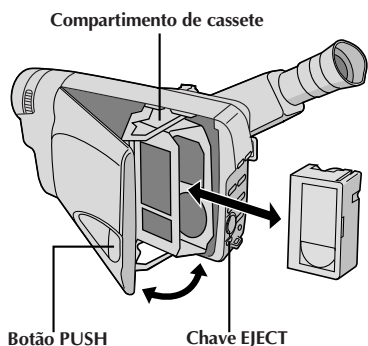

Botão PUSH

Chave EJECT

## Para Colocar/Retirar a Fita

- 1** Deslize EJECT até o compartimento de cassete se abrir. Não force para abrir.
- 2** Insira ou remova uma fita cassete. Quando for inserir a fita, certifique-se de que a etiqueta esteja voltada para fora.
- 3** Aperte PUSH para fechar o compartimento de cassete até produzir um estalido de encaixe.

### NOTAS:

- O compartimento da fita não pode ser aberto se o equipamento não estiver ligado.
- Certifique-se de que não há folga na fita quando for colocá-la. Se houver alguma folga, gire a engrenagem da fita no sentido da seta para esticá-la.
- Certifique-se que a lingueta de proteção encontra-se na posição que possibilita gravações. Caso contrário, deslize a lingueta. Alguns cassetes possuem linguetas removíveis. Caso a lingueta tenha sido removida, cubra o orifício com fita adesiva.
- O compartimento de cassete não pode ser aberto durante o modo de gravação da câmera de vídeo.

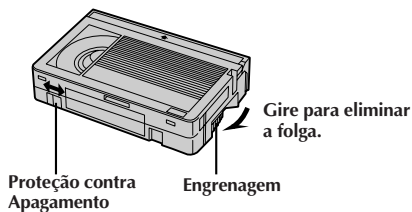

Proteção contra Apagamento

Engrenagem

Gire para eliminar a folga.

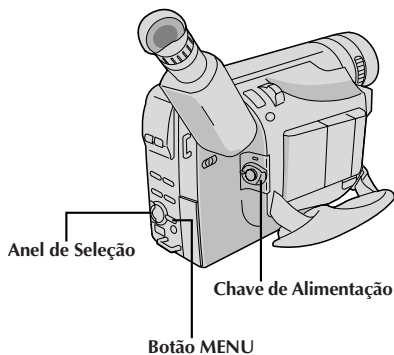

## Mostrador



Tela do Menu 1

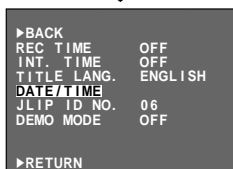

Tela do Menu 2

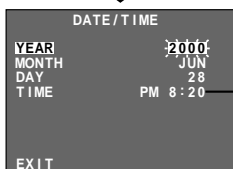

Menu DATE/TIME

Hora Indicação de  
12 horas com AM ou  
PM

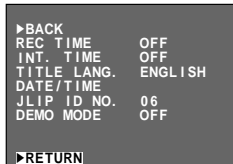

## Ajustes de Data/Hora

- 1 Ajuste a Chave de Alimentação a "PRO.". A lâmpada de alimentação acende-se.
- 2 Pressione **MENU**. Aparece a Tela do Menu.
- 3 Gire o Anel de Seleção para deslocar a barra de destaque até "NEXT" na Tela do Menu 1 e aperte-o para exibir a Tela do Menu 2. A seguir, gire-o para deslocar a barra de destaque até "DATE/TIME" e aperte-o. Aparece o Menu DATE/TIME.
  - Para retornar aos parâmetros prévios, gire o Anel de Seleção para deslocar a barra de destaque até "EXIT" e aperte-o. A seguir, vá para o passo 7.
  - Para acertar somente a hora sem alterar a data, vá para o passo 5.
- 4 Para acertar "YEAR", "MONTH" ou "DAY", gire o Anel de Seleção para deslocar a barra de destaque até o item desejado, e aperte-o. Quando o ajuste passar a piscar, gire o Anel de Seleção até que o ajuste correto apareça e então pressione-o. O ajuste pára de piscar. Repita o procedimento para outros parâmetros de data.
- 5 Gire o Anel de Seleção para deslocar a barra de destaque até "TIME" e então pressione-o. Quando o ajuste da hora passar a piscar, gire o Anel de Seleção até que o ajuste correto apareça e então pressione-o. Quando o ajuste da hora parar de piscar e o ajuste do minuto passar a piscar, gire o Anel de Seleção até que o ajuste correto apareça e então pressione-o. O ajuste do minuto pára de piscar.
- 6 Quando nenhum destes ajustes ("YEAR", "MONTH", "DAY", "TIME") estiver piscando, gire o Anel de Seleção para deslocar a barra de destaque até "EXIT" e então pressione-o. A Tela do Menu aparece e "RETURN" é destacado.
- 7 Aperte o Anel de Seleção para fechar a Tela do Menu.

**NOTA:**

Para exibir a data e a hora no mostrador da câmera de vídeo e num televisor conectado, consulte "Inserção de Data/Hora" (☞ pág. 26).

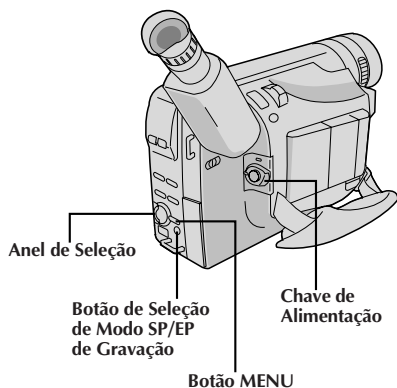

## Ajuste do Modo de Gravação

Ajuste segundo a sua preferência.

- 1 Ajuste a chave de alimentação a "AUTO" ou "PRO.". Pressione o botão **SP/EP** por mais de 1 segundo. O "SP" (Reprodução Padrão) oferece uma melhor qualidade de imagem e som e é melhor para copiar depois, enquanto o "EP" (Reprodução Prolongada) é mais econômico, gravando a 1/3 da velocidade do SP.

### NOTA:

Se o modo de gravação, for mudado durante a gravação, a imagem da reprodução ficará borrada no ponto da mudança.

## Ajuste do Comprimento da Fita

Ajuste o botão de comprimento da fita de acordo com o comprimento da fita utilizada.

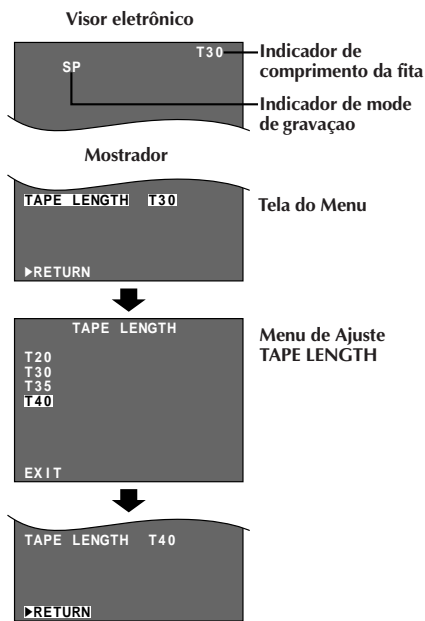

- 1 Ajuste a Chave de Alimentação a "PRO.". Pressione **MENU**.
- 2 Gire o Anel de Seleção para deslocar a barra de destaque até "TAPE LENGTH", e então pressione-o. O Menu de Ajuste TAPE LENGTH aparece.
- 3 Gire o Anel de Seleção para deslocar a barra de destaque até o ajuste correto de comprimento de fita. T20=20 minutos de tempo de gravação, T30=30 minutos, T35=35 minutos e T40=40 minutos (em SP).
  - Para retornar ao parâmetro prévio, gire o Anel de Seleção para deslocar a barra de destaque até "EXIT".
- 4 Aperte o Anel de Seleção. A Tela do Menu reaparece com a barra de destaque em "RETURN". Pressione novamente o Anel de Seleção para fechar a Tela do Menu.

### NOTA:

O tempo restante da fita (☞ pág. 16) exibido no visor só é correto se o comprimento correto da fita tiver sido selecionado.

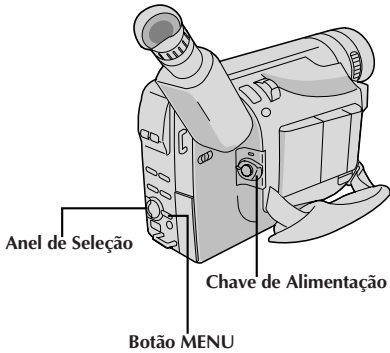

Indicação: quando uma fita VHS é inserida.

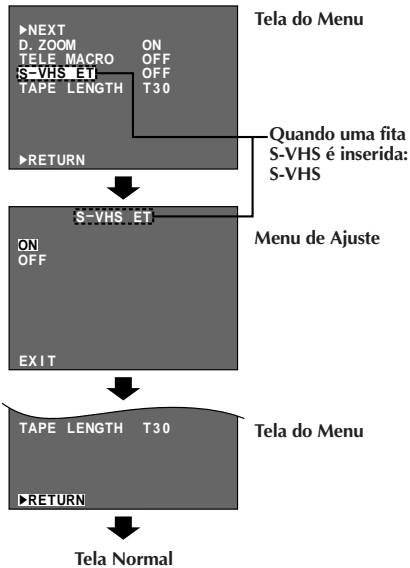

## Ajuste do Formato de Gravação

Defina o formato de gravação de acordo com o formato da fita utilizada ou o tipo de gravação que deseja executar.

- 1** Ajuste a Chave de Alimentação a "PRO.". Aperte **MENU**.
- 2** *Se uma fita de vídeo VHS for inserida . . .*  
.... gire o Anel de Seleção para deslocar a barra de destaque até "S-VHS ET" e então aperte-o. Aparece o Menu de Ajuste S-VHS ET.  
*Se uma fita de vídeo S-VHS for inserida . . .*  
.... gire o Anel de Seleção para deslocar a barra de destaque até "S-VHS" e então aperte-o. Aparece o Menu de Ajuste S-VHS.
- 3** Gire o Anel de Seleção para ajustar outros parâmetros, e então aperte o anel. Aperte o Anel de Seleção. A Tela do Menu reaparece com a barra de destaque em "RETURN".  
**No Menu de Ajuste S-VHS ET,**  
**ON :** Grava com qualidade de imagem S-VHS numa fita VHS (pré-ajuste de fábrica). É chamado de Super VHS ET (Tecnologia de Expansão).  
**OFF :** Grava em VHS.  
**No Menu de Ajuste S-VHS,**  
**ON :** Grava em S-VHS numa fita S-VHS (pré-ajuste de fábrica).  
**OFF :** Grava em VHS numa fita S-VHS.
- 4** Aperte o Anel de Seleção para fechar a Tela do Menu.
  - Quando o modo S-VHS ET estiver acionado, "S-ET" será indicado.
  - Durante o modo de gravação S-VHS, "S" será indicado.
  - Quando a gravação S-VHS ET ou S-VHS se inicia, "S-VHS REC." é indicado por aprox. 3 segundos.

### NOTA:

Se uma fita de vídeo não for inserida, "S-VHS" será indicado na Tela do Menu.

## NOTAS sobre S-VHS e S-VHS ET

- Fitas de vídeo JVC EHG (Categoria Extra Alta) são recomendadas para resultados superiores. Utilize fitas S-VHS para guardar gravações por um período prolongado ou para a gravação de cenas importantes, pois tais fitas possibilitam gravações e reproduções de melhor qualidade.
- Em algumas fitas, a melhor qualidade de imagem pode não ser obtida, mesmo com gravações S-VHS ET. Recomenda-se efetuar uma gravação teste de antemão para se certificar de que os melhores resultados sejam obtidos.
- Se o modo S-VHS ET ou o formato de gravação for comutado durante uma gravação, a imagem de reprodução aparecerá borrada no ponto de comutação.
- Recomenda-se que fitas de vídeo gravadas com a velocidade SP nesta câmera de vídeo sejam reproduzidas também nesta câmera de vídeo.
- Ruídos podem aparecer na tela quando fitas gravadas pela velocidade EP são reproduzidas.
- Fitas gravadas no modo S-VHS ou S-VHS ET podem ser reproduzidas não somente nesta câmera de vídeo, como também num gravador videocassete Super VHS ou num gravador videocassete equipado com a função SQPB (S-VHS QUASI PLAYBACK).
- Quando fitas gravadas no modo S-VHS ou S-VHS ET forem reproduzidas num gravador videocassete equipado com a função SQPB (S-VHS QUASI PLAYBACK), a qualidade de imagem S-VHS não estará disponível.
- Fitas gravadas no modo S-VHS ET não podem ser reproduzidas em alguns gravadores videocassete, incluindo alguns videocassetes JVC.
- Fitas gravadas no modo S-VHS ou S-VHS ET não podem ser reproduzidas corretamente num videocassete VHS normal.
- Podem-se reproduzir gravações S-VHS ET não somente nesta câmera de vídeo, como também num outro videocassete VHS equipado com S-VHS ET.
- Recomenda-se etiquetar especificamente gravações S-VHS ET para que se possa distingui-las facilmente das gravações VHS regulares.
- S-VHS ET não funciona com fitas S-VHS.
- Para evitar ruídos na tela, não execute a Reprodução de Imagens Estáticas ou a Busca Rápida repetidamente.
- Se a imagem contiver muita tremulação ou ruído, utilize um cassete de limpeza.

## Compatibilidade entre S-VHS e VHS

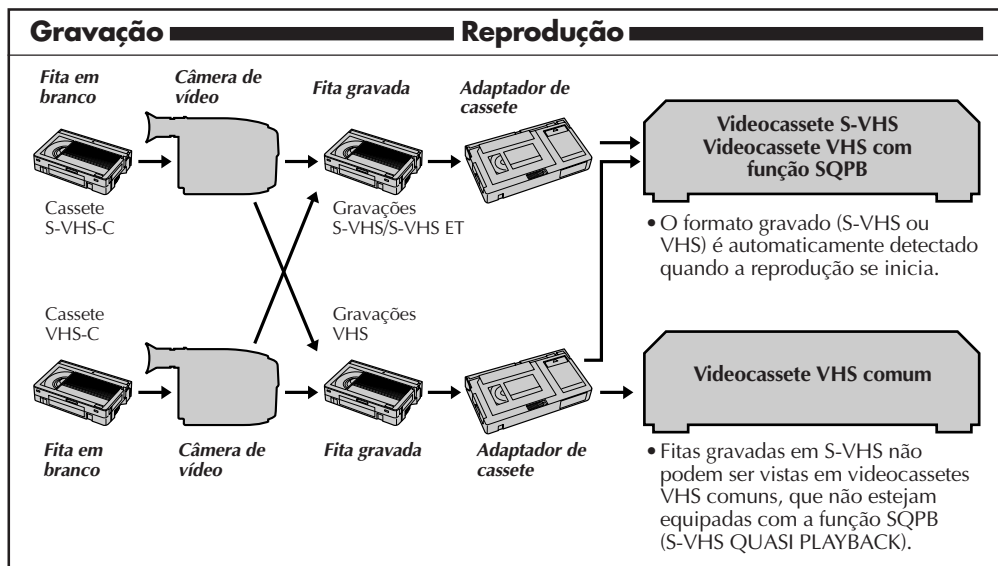

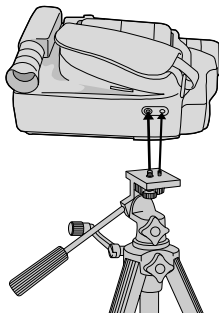
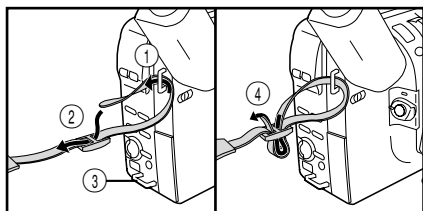
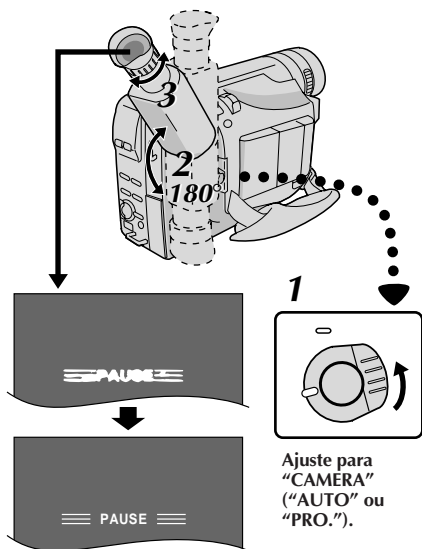
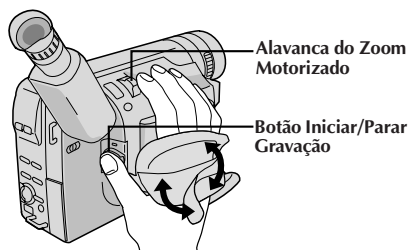

## Ajuste da Empunhadreira

- 1 Separe a tira de Velcro.
- 2 Passe sua mão direita pela alça e segure a empunhadreira.
- 3 Ajuste o comprimento da tira de modo que seu polegar e seus dedos possam manipular facilmente o Botão Iniciar/Parar Gravação e a Alavanca do Zoom Motorizado. Recolque a tira de Velcro.

## Ajuste do Visor Eletrônico

- 1 Ajuste a Chave de Alimentação para "CAMERA" ("AUTO" ou "PRO.").
- 2 Ajuste o visor manualmente, de forma a ter uma melhor visibilidade.
- 3 Gire o Controle de Ajuste de Dioptria até que as indicações no visor estejam nitidamente focadas.

## Fixação da Alça de ombro

- 1 Seguindo a ilustração, passe a alça pelo topo do orifício ① e então dobre-a de volta e passe-a pela fivela ②. Repita o procedimento para prender a outra extremidade da tira no outro passador ③, certificando-se de que a fita não fique torcida.
- 2 Ajuste da forma mostrada na ilustração ④.

## Montagem do Tripé

- 1 Alinhe o parafuso e o pino guia de direcionamento da câmera sobre o tripé com o suporte de fixação da câmera e o orifício guia. Então aperte o parafuso com firmeza.

### CUIDADO:

Quando usar tripé, certifique-se de abrir e estender completamente os pés do tripé para dar estabilidade à câmera de vídeo. Para evitar danos à unidade em consequência de queda, não use um tripé pequeno.

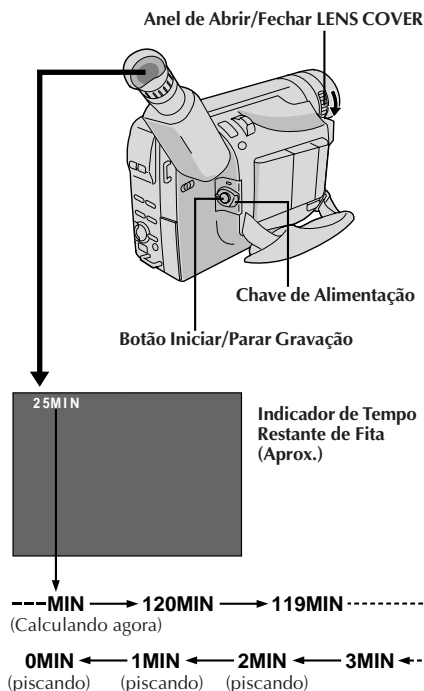
**NOTA:**

Você já deverá ter executado os procedimentos listados abaixo. Se não o fez, execute-os antes de prosseguir.

- Alimentação (☞ pág. 8)
- Ajuste do Modo de Gravação (☞ pág. 12)
- Inserção de Fita Cassete (☞ pág. 10)
- Ajuste da Empunhadreira (☞ pág. 15)
- Ajuste do Visor Eletrônico (☞ pág. 15)

**1** Certifique-se de que o monitor LCD esteja fechado e travado. Deslize a Chave de Abrir/Fechar **LENS COVER** para abrir a tampa da objetiva. Ajuste o interruptor de Seleção do Sistema a "VIDEO" e então ajuste a Chave de Alimentação a "CAMERA" ("AUTO" ou "PRO."). A lâmpada de alimentação se acende e a câmera entra no Modo Espera de Gravação. "PAUSE" é indicado no visor eletrônico.

**2** Aperte o Botão Iniciar/Parar Gravação. "REC" aparece no visor eletrônico durante a gravação em curso.

**Para Cessar a Gravação . . .**

.... aperte o Botão Iniciar/Parar Gravação. A câmera de vídeo entra no mod de Espera de Gravação.

**Posição da Chave de Alimentação**

- AUTO** : Adequado para gravações padrão SEM usar efeitos especiais ou ajustamentos manuais.
- PRO.** : Permite-lhe regular funções de gravação usando os menus para maiores capacidades criativas.
- OFF** : Desliga a alimentação da câmera de vídeo.
- PLAY** : Permite-lhe reproduzir as suas gravações.



**NOTAS:**

- O compartimento de cassete não pode ser aberto, a menos que uma fonte de alimentação esteja acoplada.
- Pode haver demora depois que V. desliza **EJECT** até o compartimento se abrir. Não force a abertura.
- O tempo exigido para calcular o tempo restante da fita e a precisão do cálculo podem variar, dependendo do tipo de fita usada.
- O indicador de tempo restante da fita mostrado no visor só é correto se o comprimento correto da fita tiver sido selecionado (☞ pág. 12).
- A indicação "TAPE END" (fim da fita) aparece quando a fita chega ao fim e a alimentação desliga-se automaticamente se permanecer nesta condição por 5 minutos. "TAPE END" também aparece quando uma fita que já está no final é colocada.
- Caso o modo de Espera de Gravação continue por 5 minutos, sem a execução de Zoom ou qualquer outra operação, a alimentação da câmera de vídeo desliga-se automaticamente. Ajuste a Chave de Alimentação para "OFF" e então de volta para "CAMERA", para ligar novamente a câmera de vídeo.
- Caso o botão Iniciar/Parar Gravação seja apertado após ter-se permanecido no modo Espera de Gravação por mais de 5 minutos, a gravação poderá não ter início imediato.
- Se V. estiver gravando uma fita a partir da metade, utilize a função de Retomada (☞ pág. 19) para encontrar o fim da última gravação, de forma a não apagar nenhuma parte dela.

**INDICAÇÕES NO VISOR ELETRÔNICO**

Aperte **DISPLAY** por mais de um segundo para fazer as indicações a seguir aparecerem/desaparecerem do mostrador da câmera de vídeo: advertência de cassete, tempo de fita restante, indicador de carga restante da bateria recarregável e indicador de comprimento da fita (☞ págs. 44, 45).

**NOTA:**

Mesmo que as indicações estejam desligadas, o tempo de fita restante aparece piscando quando a fita está próxima do final, e o indicador de carga restante da bateria recarregável aparece piscando quando a carga está quase por terminar.

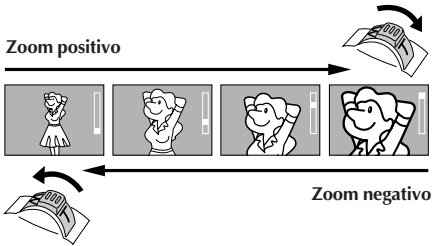

Mostrador

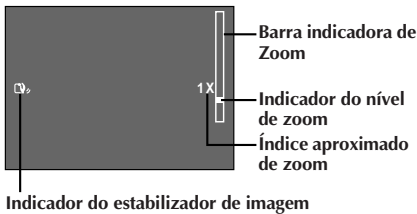

Alavanca do Zoom Motorizado

Botão P. STABILIZER

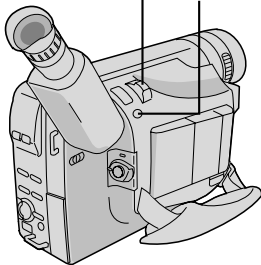
**CARACTERÍSTICA: Zoom****PROPÓSITO:**

Para produzir o efeito zoom de aproximação/afastamento, ou uma mudança instantânea na magnificação da imagem.

O circuito digital estende a magnificação máxima oferecida pelo zoom óptico. Este sistema é denominado Zoom Digital.

**OPERAÇÃO:****Zoom de Aproximação**

Deslize a Alavanca do Zoom Motorizado em direção a "T".

**Zoom de Afastamento**

Deslize a Alavanca do Zoom Motorizado em direção a "W".

■ Quanto mais rapidamente a Alavanca do Zoom do Motorizado for deslizada, mais rápida será também a ação do zoom.

**NOTAS:**

- A *focagem* pode tornar-se instável durante o Zoom. Neste caso, ajuste o zoom durante a Espera de Gravação, fixe o foco usando a focagem manual (☞ pág. 29) e então efetue o zoom de aproximação ou de afastamento no modo de Gravação.
- O indicador do nível de zoom (■) move-se durante o zoom. Uma vez que o indicador do nível de zoom atinja o topo da barra indicadora de zoom, toda magnificação a partir de tal ponto se dará através do processamento digital.
- Na utilização do Zoom Digital, a qualidade da imagem poderá sofrer. Para desativar o Zoom Digital, ajuste "D.ZOOM" a "OFF" na Tela do Menu (☞ pág. 24).

**CARACTERÍSTICA: Estabilizador de imagem****PROPÓSITO:**

Compensar por imagens instáveis decorrentes de tremulações da câmera, particularmente em altas magnificações.

**OPERAÇÃO:**

Pressione P. STABILIZER. "☞" aparece.

■ Para desligar o Estabilizador de Imagem, aperte P. STABILIZER. O indicador desaparece.

**NOTAS:**

- A estabilização precisa poderá não ser possível em casos de tremulação excessiva das mãos ou sob as seguintes condições:
  - Filmagem de motivos com listras verticais ou horizontais.
  - Filmagem de motivos escuros ou imprecisos.
  - Filmagem de motivos com excessiva iluminação de fundo.
  - Filmagem de cenas com movimentos em várias direções.
  - Filmagem de cenas com fundos de baixo contraste.
- Desligue o Estabilizador de Imagem durante a gravação com a câmera de vídeo sobre um tripé.
- O indicador "☞" aparece piscando, caso o Estabilizador não possa ser utilizado.

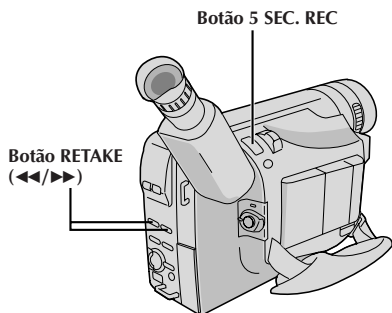

Mostrador

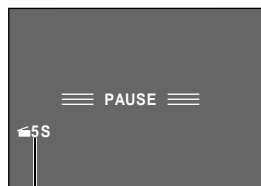

Indicador do modo de Grav.5Seg.

**CARACTERÍSTICA: Revisão Rápida****PROPÓSITO:**

Verificar o final da última gravação.

**OPERAÇÃO:**

- 1) Ajuste a Chave de Alimentação a "CAMERA" ("PRO." ou "AUTO").
- 2) Aperte ◀◀ e libere-o rapidamente durante o modo Espera de Gravação.
  - A fita rebobina-se por aproximadamente 2 segundos e reproduz-se automaticamente e então dá uma pausa no modo Espera de Gravação para a próxima tomada.

**NOTA:**

Podem ocorrer distorções no início da reprodução. Isso é normal.

**CARACTERÍSTICA: Retomada de Cena****PROPÓSITO:**

Para regravar determinados segmentos.

**OPERAÇÃO:**

- 1) Certifique-se de que a câmera de vídeo está no modo Espera de Gravação.
- 2) Mantenha apertado um dos dois botões **RETAKE** para alcançar o ponto de início da nova gravação. Aperte ▶▶ para avançar rapidamente a fita e aperte ◀◀ para retrocedê-la.
- 3) Aperte Botão Iniciar/Parar Gravação para iniciar a gravação.

**NOTA:**

Barras de ruído aparecem e as imagens podem tornar-se monocromáticas ou escurecidas durante a Retomada de Cena. Isso é normal.

**CARACTERÍSTICA: Grav.5Seg. (Gravação por 5 seg.)****PROPÓSITO:**

Gravar uma cena por 5 segundos, proporcionando rápidas transições de cena como as vistas em programas de TV.

**OPERAÇÃO:**

- Certifique-se de que o modo de gravação esteja ajustado em "SP".
- 1) Durante a Espera de Gravação, aperte **5SEC. REC.** "■ 5S" aparece e a Grav.5Sec. é reservada.
  - 2) Aperte o botão Iniciar/Parar Gravação. A gravação tem início e, após 5 segundos, é encerrada. A câmera de vídeo reentra no modo Espera de Gravação automaticamente.
    - Para cancelar a função de Grav.5Seg., aperte **5SEC. REC** novamente de forma que "■ 5S" desapareça.

**NOTA:**

A Fusão/Passagem de Cenas (pág. 21) não pode ser ativada apertando-se **5SEC. REC.**

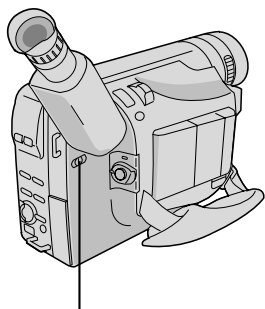

Chave LIGHT OFF/AUTO/ON

**PERIGO**

- A luz de vídeo pode tornar-se extremamente quente. Não a toque enquanto em funcionamento ou logo após ser desligada; do contrário, poderão ocorrer sérias injúrias.
- Não coloque a câmera de vídeo dentro do estojo de transporte imediatamente após a utilização da luz de vídeo, pois esta permanece extremamente quente por algum tempo.
- Quando em funcionamento, mantenha uma distância de aproximadamente 30 cm entre a luz de vídeo e as pessoas ou objetos.
- Não a utilize nas proximidades de materiais inflamáveis ou explosivos.
- Recomenda-se consultar o representante JVC mais próximo para a substituição da luz de vídeo.

**CARACTERÍSTICA: Luz de vídeo****PROPÓSITO:**

Para iluminar a cena quando a luz natural estiver muito fraca.

**OPERAÇÃO:**

Ajuste a chave **LIGHT OFF/AUTO/ON** conforme requerido:

**OFF** : Desliga a luz.

**AUTO** : Liga automaticamente a luz quando a câmera de vídeo sente uma iluminação insuficiente sobre o motivo.

**ON** : Mantenha sempre a luz acesa enquanto a câmera de vídeo estiver ligada.

- A luz de vídeo pode ser utilizada somente com a alimentação da câmera de vídeo ligada.
- Recomenda-se ajustar o equilíbrio do branco (☞ pág. 30) ao ☞ quando se utilizar a luz de vídeo.
- Quando não for utilizar a luz de vídeo, desligue-a para salvar a energia da bateria.

**NOTAS:**

- Mesmo que o indicador de carga da bateria (☐) não pisque, se a carga da bateria estiver baixa, a câmera de vídeo poderá desligar-se automaticamente quando a luz de vídeo for ligada, ou quando se iniciar a gravação com a luz de vídeo ligada.
- Quando a chave **LIGHT OFF/AUTO/ON** estiver ajustada a "AUTO":
  - Dependendo das condições de iluminação, a luz de vídeo poderá ficar acendendo-se e apagando-se. Neste caso, ligue ou desligue a luz manualmente usando a chave **LIGHT OFF/AUTO/ON**.
  - Enquanto o modo Esportes ou Alta Velocidade de Obtenção (☞ pág. 22) estiver acionado, a luz de vídeo provavelmente ficará acesa.
  - Enquanto o modo Crepúsculo (☞ pág. 22) estiver acionado, a luz não se acenderá.

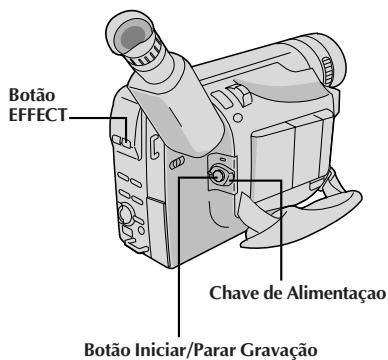

## Fusão/Passagem de Cenas

Tais efeitos permitem-lhe criar transições de cena pro-estilo. A fusão e passagem de abertura funcionam no início da gravação, e a fusão e passagem de encerramento funcionam no término da gravação ou quando se entra no modo de prontidão para gravação.

- 1 Ajuste a Chave de Alimentação a "PRO."
- 2 Pressione **EFFECT** repetidas vezes até que o nome e a indicação do modo desejado apareçam. O nome e a indicação são indicados durante aprox. 2 segundos, e então o nome desaparece, de maneira que somente a indicação permanece. O efeito fica retido.
- 3 Pressione o Botão Iniciar/Parar gravação para ativar a fusão de abertura/encerramento ou a passagem de abertura/encerramento.
- 4 Para cancelar uma fusão ou passagem de cena, pressione **EFFECT** repetidas vezes até que "OFF" apareça. "OFF" é exibida por aprox. 2 segundos e o modo de prontidão de fusão/espera é cancelado.

### **Bk** FADER (Fusão)

Efetua a fusão de abertura/encerramento para uma tela negra.

### **MOSAIC** (Fusão em mosaico)

Gradualmente, torna/retorna a imagem de um padrão de mosaico.

### **SHUTTER** (Passagem tipo obturador)

Uma tela negra desloca-se do topo e da base, fechando sobre a imagem como um obturador, ou uma nova imagem se abre verticalmente na tela negra a partir do centro.

### **SLIDE** (Passagem tipo corrediça)

Uma tela negra desloca-se a partir da esquerda para gradualmente cobrir a imagem, ou uma nova imagem entra a partir da direita para a esquerda.

### **DOOR** (Passagem de Cena)

Efetua a passagem de abertura como duas metades de uma tela preta se abrem para a esquerda e direita, revelando a cena, ou efetua a passagem de encerramento, com a tela preta reaparecendo da esquerda e da direita para cobrir a cena.

### **CW:CORNER** (Passagem de Cena)

Efetua a passagem de abertura sobre uma tela preta, do canto superior direito para o canto inferior esquerdo, ou efetua a passagem de encerramento a partir do canto inferior esquerdo para o canto superior direito, deixando uma tela preta.

### **WW:WINDOW** (Passagem de Cena)

A cena seguinte entra gradualmente a partir do centro da tela em direção aos cantos, cobrindo a cena anterior.

## NOTAS:

- Mantendo-se pressionado o botão Iniciar/Parar Gravação, pode-se variar a duração da imagem durante a fusão de abertura/encerramento ou passagem de abertura/encerramento.
- A tela torna-se levemente avermelhada quando a Fusão/Passagem é utilizada com Sépia (☞ pág. 22).

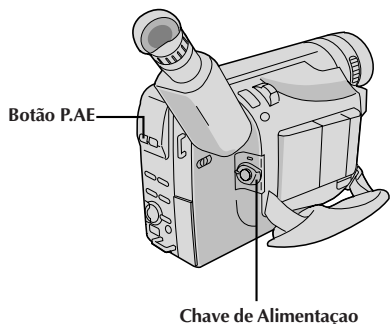

## Programas AE com efeitos especiais

- 1** Ajuste a Chave de Alimentação a "PRO."
- 2** Aperte **P.AE** repetidamente, até que o nome e a indicação do modo desejado apareçam. Os mesmos são indicados por aprox. 2 segundos, e então o nome desaparece, de maneira que somente a indicação permaneça. O modo é ativado.
- 3** Para cancelar o efeito, aperte **P.AE** repetidamente até que "OFF" apareça. "OFF" é indicado por aprox. 2 segundos.

### NOTAS:

- Só é possível ativar um efeito por vez.
- A tela fica levemente avermelhada quando se usa a Fusão/Passagem de Cenas (☞ pág. 21) no modo Sépia.
- A tela fica levemente escura no modo Obturador de Alta Velocidade. Use em situações bem iluminadas.
- Nos modos Obturador de Alta Velocidade ou Esportes, a cor da imagem pode ser afetada desfavoravelmente, se o assunto estiver iluminado por fontes de luz do tipo descarga alternada, como lâmpadas fluorescentes ou de vapor de mercúrio.

### SEPIA

A tomada de cena é gravada em coloração sépia (marrom avermelhado) monocromática, proporcionando o efeito de filmes antigos. Utilize-o junto com a Passagem de Cena (☞ pág. 24) para a aparência autêntica de um filme clássico de Hollywood.

### SPORTS

Alta velocidade de obturação captura nitidamente ações em movimento veloz.

### ND:ND EFFECT

Uma névoa preta escurece a imagem, como quando se utiliza um filtro ND. Auxilia a opor os efeitos de clarão no.

### FG:FOG

Dá à imagem uma aparência enevoada branca, como quando se acopla um filtro de névoa externo na objetiva. Suaviza a imagem e proporciona uma atmosfera de fantasia.

### ★ TWILIGHT

Lusco-fusco, cenário crepuscular, fogos de artifício, etc. parecerão mais naturais e dramáticos. Quando o modo Crepúsculo é selecionado, acontece o seguinte:

- O controle de ganho automático é desligado.
- O equilíbrio do branco é ajustado a "☀ : FINE" (modo diurno), mas pode também ser manualmente alterado para um outro modo (☞ pág. 30).
- A focagem automática torna-se disponível somente na gama de 10 m a infinito. Para focar quando a distância do motivo à câmera for menor que 10 m, utilize a focagem manual (☞ pág. 29).

### 📷 2 S1/2000 (Alta Velocidade de Obturador (1/2000 s.))

Captura ações ainda mais rápidas que o modo Esportes.

### 👤 NEGA POSI

As cores de uma imagem são invertidas.



Modo NEGA POSI

## Utilização do menu para ajustamento detalhado

Esta câmara de vídeo está equipada com um sistema de menu na tela de fácil uso, que simplifica muitos dos ajustes mais detalhados da câmara de vídeo.

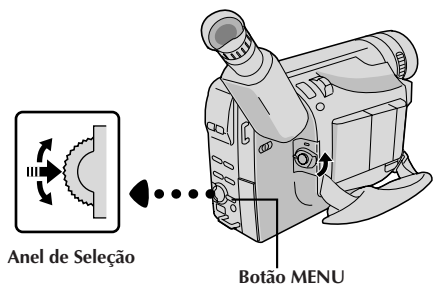

Anel de Seleção

Botão MENU

Mostrador  
(ex. Tela do Menu disponível usando-se o Botão MENU)

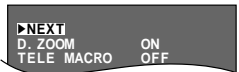

Tela do Menu 1

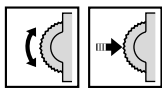
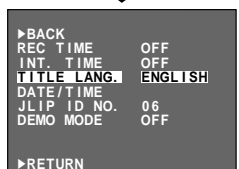
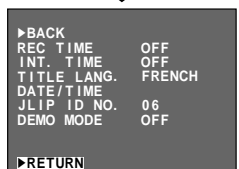

Tela do Menu 2

Menu de Ajuste  
(ex. TITLE LANG.)

Tela normal

**1** Ajuste a Chave de Alimentação a "PRO".

**2** O acesso ao menu depende da função selecionada  
**Caso selecione as funções de "Tela do Menu Disponível Usando-se o Anel de Seleção" descrita na pág. 24 . . .**

.... aperte o Anel de Seleção. Aparece a Tela do Menu.

**Caso selecione as funções de "Tela do Menu Disponível Usando-se o Botão MENU" descrita nas págs. 24 e 25 . . .**

.... aperte MENU. Aparece a Tela do Menu.

**3** Gire o Anel de Seleção para posicionar a barra de destaque sobre a função desejada.

- Para passar da Tela do Menu 1 à Tela do Menu 2, gire o Anel de Seleção até "NEXT" e aperte-o. Para retroceder à Tela do Menu 1 a partir da Tela do Menu 2, gire o Anel de Seleção até "BACK" e aperte-o.

- Para retornar ao ajuste prévio, posicione a barra de destaque sobre "RETURN", e então siga para o passo 6.

**4** Aperte o Anel de Seleção. O procedimento de ajuste depende da função selecionada.

**Caso selecione "FOCUS", "EXPOSURE", "M.W.B." ou "DATE/TIME" . . .**

.... veja as páginas respectivas (FOCUS: pág. 29, EXPOSURE: pág. 28, M.W.B.: pág. 30, DATE/TIME: pág. 11 e execute cada procedimento a partir do passo 4.

**Caso selecione "JLIP ID NO." . . .**

.... gire o Anel de Seleção até que o número desejado apareça, e pressione-o. A seguir, gire o Anel de Seleção para deslocar a barra de destaque até "EXIT".

**Caso selecione alguma outra função . . .**

.... gire o anel de Seleção para deslocar a barra de destaque até o ajuste desejado.

- Para retornar ao ajuste prévio, posicione a barra de destaque sobre "EXIT".

**5** Pressione o Anel de Seleção. A Tela do Menu reaparece e a barra de destaque está sobre "RETURN".

**6** Pressione o Anel de Seleção. A tela normal reaparece.

### NOTA:

As funções do menu, com exceção de "FOCUS" e "EXPOSURE", não estão disponíveis durante o modo de gravação.

## EXPLICAÇÕES DA TELA DO MENU

## Tela do Menu Disponível Usando-se o Anel de Seleção

<b>FOCUS</b>	Consulte "Para focalizar" (☞ pág. 29).	
<b>EXPOSURE</b>	Consulte "Controle de Exposição" (☞ pág. 28).	
<b>M.W.B.</b>	Consulte "Ajustamento do Equilíbrio do Branco" e "Operação de Equilíbrio do Branco Manual" (☞ pág. 30).	
<b>WIDE</b>	<b>OFF</b>	Não exibe barras pretas.
	<b>ON</b>	Permite-lhe gravar barras pretas no topo e na base da tela para produzir um efeito "tela panorâmica" similar a de cinema.
<b>S.LX</b>	<b>MAX</b>	Para gravar um motivo em um ambiente escurecido, quando é mais conveniente filmar o motivo com uma imagem mais clara, mesmo que a imagem se torne levemente grosseira.
	<b>NORMAL</b>	Para gravar um motivo em um ambiente pouco iluminado, quando é mais conveniente filmar com uma imagem menos grosseira, embora o motivo se torne levemente mais escuro. Este parâmetro é adequado para medir sensibilidade, de acordo com EIA-639 (Padrão EIA* para Medição de Sensibilidade a Luz Baixa). *EIA : Aliança de Indústrias Eletrônicas
	<b>OFF</b>	Permite-lhe filmar cenas escuras sem ajustamento da intensidade de brilho da imagem.
<b>TITLE</b>	Permite-lhe sobrepor um dos oito títulos pré-ajustados (☞ pág. 26).	
<b>DATE/TIME DISP.</b>	Faz aparecer os parâmetros de data/hora na câmera de vídeo ou em um monitor conectado (☞ pág. 26).	

## Tela do Menu Disponível Usando-se o Botão MENU

Esta Tela do Menu não pode ser acessada durante a gravação.

<b>D. ZOOM</b>	<b>ON</b>	Permite o uso do Zoom Digital. Mediante o processamento digital e a magnificação de imagens, o zoom é possível de 16X (o limite do zoom óptico) a um máximo de 450X de magnificação digital.
	<b>OFF</b>	O Zoom Digital não está disponível. Somente o zoom óptico (magnificação máxima de 16X) pode funcionar. Quando se ajusta a "OFF" durante o Zoom Digital, a magnificação do zoom altera-se para 16X.
<b>TELE MACRO</b>	<b>OFF</b>	Normalmente a distância até um assunto em que a objetiva está focada depende da ampliação do zoom. A menos que haja uma distância de mais de 1 m até o assunto, a objetiva fica fora de foco no ajuste máximo de teleobjetiva. Quando ajustada em "ON", V. pode filmar um assunto no maior tamanho possível a uma distância de aproximadamente 60 cm. • Dependendo da posição do zoom, a lente pode ficar fora de foco.
	<b>ON</b>	

 : Pré-ajuste de fábrica



## Tela do Menu Disponível Usando-se o Botão MENU (cont.)

<b>S-VHS*</b> <b>(S-VHS ET*)</b>	<b>ON</b>	Grava em S-VHS sobre uma cassete VHS ou S-VHS (☞ pág. 13).
	<b>OFF</b>	Grava em VHS sobre uma cassete VHS ou S-VHS (☞ pág. 13).
<b>TAPE LENGTH</b>	Permite o ajuste do comprimento da fita de acordo com a fita utilizada (☞ pág. 12).	
<b>REC TIME</b>	Consulte “Animação” e “Intervalo de Tempo” (☞ pág. 27).	
<b>INT. TIME</b>	Consulte “Intervalo de Tempo” (☞ pág. 27).	
<b>TITLE LANG.</b>	Permite a seleção do idioma (ENGLISH, FRENCH, SPANISH ou PORTUGUESE) para os Títulos Instantâneos (☞ pág. 26).	
<b>DATE/TIME</b>	Permite que V. ajuste a data e hora atuais (☞ pág. 11).	
<b>JLIP ID NO.</b>	Este número será necessário no futuro, ao se conectar a câmera a um dispositivo como um computador, utilizando o terminal J (JLIP). Os números variam de 01 – 99. O ajuste de fábrica é 06.	
<b>DEMO MODE</b>	<b>ON</b>	Demonstra certas funções, tais como Fusão/Passagem de Cenas, etc. Quando “DEMO MODE” for ajustado a “ON” e a Tela do Menu for fechada, a demonstração terá início. A operação da Alavanca do Zoom Motorizado durante a demonstração interromperá temporariamente a demonstração. Se a Alavanca do Zoom Motorizado não for movida por mais de 1 minuto depois disso, a demonstração será retomada. <b>NOTA:</b> <i>Quando uma fita de vídeo cuja lingüeta de Proteção Contra Apagamentos esteja na posição que permita gravações for inserida na câmera de vídeo, a demonstração não estará disponível.</i>
	<b>OFF</b>	Não ocorrerá a demonstração automática.

\*S-VHS ET aparece indicado quando uma cassete VHS é inserida, e S-VHS aparece indicado quando uma cassete S-VHS é inserida (☞ pág. 13). Se uma cassete não estiver inserida, “S-VHS” aparecerá indicado na Tela do Menu. S-VHS ET está pré-ajustado em “OFF”.

 : Pré-ajuste de fábrica

## Inserção de Data/Hora

Permite-lhe exibir a data e a hora na câmara de vídeo ou num monitor colorido conectado, bem como gravá-las manual ou automaticamente.

O procedimento de Ajuste de Data/Hora já deve ter sido executado (☞ pág. 11).

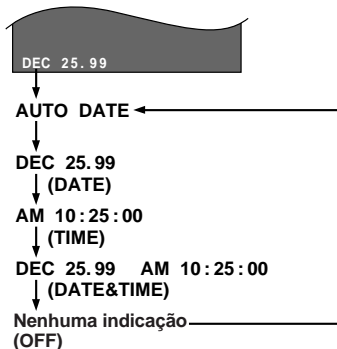
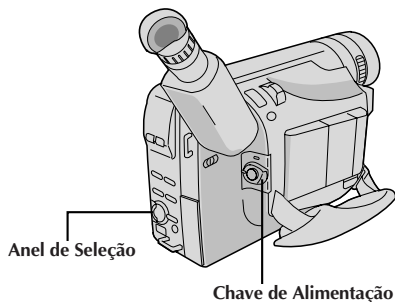

## Títulos Instantâneos

A câmara de vídeo possui oito títulos pré-ajustados na memória. Pode-se sobrepor um deles sobre a imagem de vídeo.

Os Títulos Instantâneos podem ser exibidos não somente em Português, como também em Inglês, Francês e Espanhol. Altere o ajuste em TITLE LANG. na tela do Menu (☞ pág. 23, 25).



- 1 Ajuste a Chave de Alimentação a "PRO."
- 2 Aperte o Anel de Seleção para exibir a Tela do Menu.
- 3 Gire o Anel de Seleção para deslocar a barra de destaque até "DATE/TIME DISP." durante a Espera de Gravação, e então pressione-o para exibir o menu DISP. de Data/Hora.
- 4 Gire o Anel de Seleção para deslocar a barra de destaque até o modo desejado, e então pressione-o. O modo desejado é ativado.
- 5 A Tela do Menu reaparece com a barra de destaque sobre "RETURN". Então, aperte o Anel de Seleção para fechar a Tela do Menu.

### NOTAS:

#### INDICAÇÃO

- A indicação selecionada pode ser gravada.
- Caso não queira gravar a exibição, selecione o modo OFF antes de filmar.

#### AUTO DATE

- A sua câmara de vídeo gravará automaticamente a data por cerca de 5 segundos após o início da gravação nas seguintes situações:
  - Após se alterar a data
  - Após se inserir uma fita cassete
  - Após o Anel de Seleção ser girado para selecionar o modo de Gravação de Data Automática.
- Neste modo, a data é substituída após 5 segundos com "AUTO DATE", mas isto não é gravado.

- 1 Ajuste a Chave de Alimentação a "PRO."
- 2 Aperte o Anel de Seleção para exibir a Tela do Menu.
- 3 Gire o Anel de Seleção para deslocar a barra de destaque até "TITLE" durante a Espera de Gravação, e então pressione-o para exibir o menu TITLE.
- 4 Gire o Anel de Seleção para deslocar a barra de destaque até o modo desejado, e então pressione-o. O modo desejado é ativado.
  - Para fazer a indicação desaparecer, selecione "OFF".
- 5 A Tela do Menu reaparece com a barra de destaque sobre "RETURN". Então, aperte o Anel de Seleção para fechar a Tela do Menu.

### NOTA:

O título selecionado permanecerá até que OFF seja selecionado no Menu TITLE.

**NOTAS:**

Antes de executar os passos a seguir, certifique-se de que:

- A Chave de Alimentação esteja ajustada em "PRO".
- A câmera de vídeo esteja no modo Espera de Gravação.
- O modo de gravação esteja ajustado em "SP".

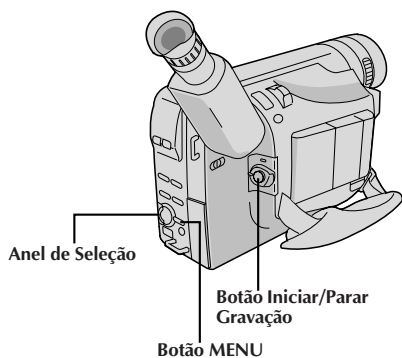
**Mostrador**

Menu REC TIME

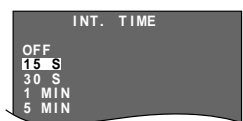

Menu INT. TIME

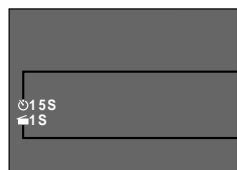

Indicações INT. TIME e REC TIME na tela normal

**Animação**

Esta função permite que V. filme uma série de imagens da mesma cena, levemente diferentes uma da outra durante um período de tempo curto.

- 1 Pressione o **MENU**. Aparece a Tela do Menu.
- 2 Gire o Anel de Seleção para deslocar a barra de destaque até "NEXT" na Tela do Menu 1 e aperte-o para exibir a Tela do Menu 2. Então, desloque a barra de destaque até "REC TIME" e aperte-o. Aparece o Menu REC TIME. Gire o Anel de Seleção para deslocar a barra de destaque até o tempo de gravação desejado e então aperte-o. A Tela do Menu reaparece com a barra de destaque sobre "RETURN".
- 3 Aperte o Anel de Seleção novamente para fechar a Tela do Menu.
- 4 Aperte Botão Iniciar/Parar Gravação depois de focalizar o objeto. A gravação pára automaticamente após o período de tempo selecionado.
  - Repita o passo 3 para o número de imagens desejadas.
- 5 Para liberar o modo Animação, ajuste "REC TIME" na Tela do Menu a "OFF".

**Intervalo de Tempo**

Você pode gravar seqüencialmente a intervalos de tempo pré-ajustados. Deixando a câmera de vídeo focalizada em um assunto específico, você pode gravar mudanças sutis durante um período de tempo prolongado.

- 1 Ajuste "REC TIME" (☞ passos 1 e 2 de "Animação" acima).
- 2 Gire o Anel de Seleção para deslocar a barra de destaque até "INT.TIME" e então aperte-o. Aparece o Menu INT. TIME. Gire o Anel de Seleção para deslocar a barra de destaque até o tempo de intervalo desejado e então aperte o anel. A Tela do Menu reaparece com a barra de destaque sobre "RETURN". Aperte o Anel de Seleção novamente para fechar a Tela do Menu.
- 3 Aperte Botão Iniciar/Parar Gravação. A gravação e os intervalos de tempo se alternam automaticamente.
- 4 Para liberar o modo de Intervalo de Tempo, quando "REC" não estiver exibida, pressione o Botão Iniciar/Parar Gravação para exibir "≡PAUSE≡", e então ajuste "REC TIME" e "INT. TIME" na Tela do Menu para "OFF".

**NOTAS (para Animação e Intervalo de Tempo):**

- Para melhores resultados certifique-se de que a câmera de vídeo está apoiada quando filmar no modo Animação ou Intervalo de Tempo.
- Não é possível executar Fusão ou Passagem de Abertura/Encerramento durante a filmagem com Animação ou Intervalo de Tempo.
- Antes de executar outras operações em seguida à gravação com Animação ou Intervalo de Tempo, certifique-se de que o modo Animação ou Intervalo de Tempo está desativado.
- A Animação e o Lapso de Tempo são cancelados quando a alimentação é desligada ou quando a fita cassete é ejetada.

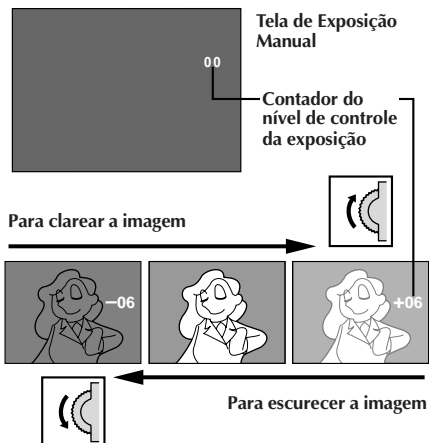
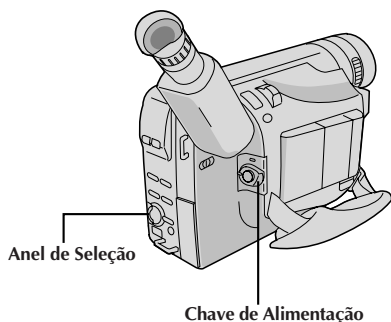

## Controle de Exposição

Esta função ajusta automaticamente a abertura do diafragma para a melhor qualidade de imagem disponível, mas sempre se pode retomar o comando e realizar o ajuste manualmente. O ajuste de Exposição Manual é recomendado nas seguintes situações:

- Durante filmagens usando iluminação invertida ou quando o fundo for demasiado brilhante.
- Durante filmagens sobre um fundo com reflexo natural, tal como numa praia ou num campo de esqui.
- Quando o fundo estiver excessivamente escuro ou o assunto iluminado.

- 1 Ajuste a Chave de Alimentação a "PRO."
- 2 Aperte o Anel de Seleção para exibir a Tela do Menu.
- 3 Gire o Anel de Seleção para deslocar a barra de destaque até "EXPOSURE" e então pressione-o. O Menu EXPOSURE aparece.
- 4 Gire o Anel de Seleção para deslocar a barra de destaque até "MANU" e então pressione-o. A Tela do Menu desaparece e "00" (contador do nível de controle da exposição) aparece.
- 5 Para clarear a imagem, gire o Anel de Seleção para cima. O contador do nível de controle exposição aumenta (máximo de +06). Para escurecer a imagem, gire o Anel de Seleção para baixo. O contador do nível de controle da exposição diminui (máximo -06).
- 6 Pressione o Anel de Seleção. O ajuste está completado. A Tela do Menu reaparece com a barra de destaque sobre "RETURN".
- 7 Pressione o Anel de Seleção. A Tela do Menu desaparece e o contador do nível de controle da exposição reaparece para indicar que a exposição está ajustada.

### NOTAS:

- Para retornar ao pré-ajuste de fábrica, selecione "AUTO" no passo 4.
- Para reajustar a exposição, repita o procedimento a partir do passo 2.

Zona de detecção do foco

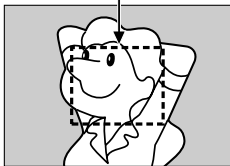
**NOTAS:**

- Se a objetiva ficar manchada ou embaçada, prejudica-se a boa focalização. Mantenha-a limpa, passando um pano macio. Quando ocorrer condensação, limpe-a com um pano macio ou espere até que ela seque naturalmente.
- Quando filmar um assunto muito próximo da objetiva, primeiro dê um zoom negativo (☞ pág. 18). Quando se dá zoom positivo no modo de foco automático, a câmera pode dar zoom negativo automaticamente, dependendo da distância entre a câmera de vídeo e o assunto. Isto não ocorre com "TELE MACRO" (☞ pág. 24).

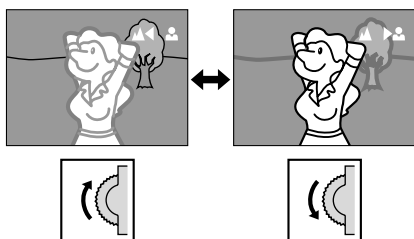
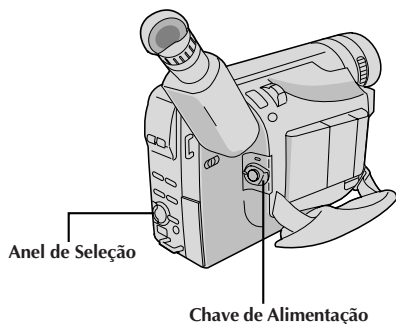
**Para focalizar****Focagem Automática**

O sistema AF de Magnitude Total da câmera de vídeo pode oferecer uma capacidade de filmagem contínua desde close-up até o infinito. Entretanto, pode-se não conseguir foco correto nas situações citadas abaixo. (Nestes casos, utilize a focagem manual):

- Quando dois assuntos se sobrepõem na mesma cena.
- Quando a iluminação for deficiente.\*
- Quando o assunto não tiver contraste (diferenças de brilho e de obscuridade), tal como uma parede plana de uma só cor, ou um céu azul, claro\*, por exemplo.
- Quando quase não se enxerga um objeto escuro no visor eletrônico.\*
- Quando a cena contiver padrões minúsculos ou idênticos que se repetem com regularidade.
- Quando a cena for afetada por raios de sol ou luz refletida por uma superfície de água.
- Quando filmar uma cena com fundo de alto contraste.

\* O aviso de baixo contraste "▲" "●" aparece.

**Foco Manual**

Se estiver usando o visor, os ajustes necessários do visor já devem ter sido efetuados (☞ pág. 15).

- 1 Ajuste a Chave de Alimentação a "PRO".
- 2 Aperte o Anel de Seleção para exibir a Tela do Menu.
- 3 Gire o Anel de Seleção para deslocar a barra de destaque até "FOCUS" e pressione-o. O Menu FOCUS aparece.
- 4 Gire o Anel de Seleção para deslocar a barra de destaque até "MANU", e então pressione-o. A Tela do Menu desaparece e "▲" e "●" aparecem. O foco é fixo neste ponto.
- 5 Para focalizar um assunto mais distante, gire o Anel de Seleção para cima. "▲" aparece e pisca. Para focalizar um assunto mais próximo, gire o Anel de Seleção para baixo. "●" aparece e pisca.
- 6 Pressione o Anel de Seleção. O ajuste está completado. A Tela do Menu reaparece com a barra de destaque sobre "RETURN".
- 7 Pressione o Anel de Seleção. A Tela do Menu desaparece e "▲" "●" reaparece para indicar que o foco está fixo.

**NOTAS:**

- Para retornar à Focagem Automática, selecione "AUTO" no passo 4.
- Para reajustar a Focagem Manual, repita o procedimento a partir do passo 2.
- Quando usar o modo Focagem Manual, certifique-se de focalizar a objetiva na posição de telefoto máxima. Se V. focalizar um determinado assunto na posição de grande angular, não será possível obter imagens nitidamente focalizadas com zoom porque a profundidade de campo diminui em distâncias focais maiores.
- Quando não for possível ajustar o foco para mais longe ou mais perto, "▲" ou "●" piscará.

## Ajustamento do Equilíbrio do Branco

Um termo que se refere à correção da reprodução de cores sob várias iluminações. Caso o equilíbrio do branco esteja correto, todas as outras cores serão precisamente reproduzidas.

O equilíbrio do branco é, em geral, automaticamente ajustado. Entretanto, o operador mais avançado de câmeras de vídeo preferirá controlar esta função manualmente para obter uma reprodução de cor/matiz mais profissional.

**1** Ajuste a Chave de Alimentação a "PRO".

**2** Aperte **MENU**. Aparece a Tela do Menu.

**3** Gire o Anel de Seleção para deslocar a barra de destaque até "M.W.B.", e então pressione-o. A Tela do Menu desaparece e o Menu M.W.B. aparece.

**4** Gire o Anel de Seleção para deslocar a barra de destaque até o ajuste desejado.

### "AUTO"

O equilíbrio do branco é ajustado automaticamente (pré-ajuste de fábrica).

"☀️" : **FINE**

Ao ar livre num dia ensolarado.

"☁️" : **CLOUD**

Ao ar livre num dia nublado.

"💡" : **HALOGEN**

Uma luz de vídeo ou uma iluminação de tipo similar foi usada.

### "MWB"

O Equilíbrio do Branco é ajustado manualmente.

**5** Pressione o Anel de Seleção. A Tela do Menu reaparece com a barra de destaque sobre "RETURN". Aperte o Anel de Seleção novamente para fechar a Tela do Menu.

### Para retornar ao Equilíbrio do Branco Automático . . .

.... selecione "AUTO" no passo 4. Ou ajuste a Chave de Alimentação a "AUTO".

### NOTA:

O equilíbrio do branco não pode ser utilizado quando Sépia (☞ pág. 22) está ativado.

## Operação de Equilíbrio do Branco Manual

Execute o Equilíbrio do Branco Manual quando realizar a filmagem sob vários tipos de iluminação.

- 1** Siga os passos de **1** a **4** de ajustamento do equilíbrio do branco e selecione "MWB".
- 2** Segure uma folha de papel branco em frente do motivo. Ajuste o zoom ou posicione-se de forma que o papel branco preencha toda a tela.
- 3** Aperte o Anel de Seleção até que "MWB" comece a piscar. Quando o ajuste estiver completado, "MWB" parará de piscar e a Tela do Menu reaparecerá com a barra de destaque sobre "RETURN".
- 4** Aperte novamente o Anel de Seleção para fechar a Tela do Menu.

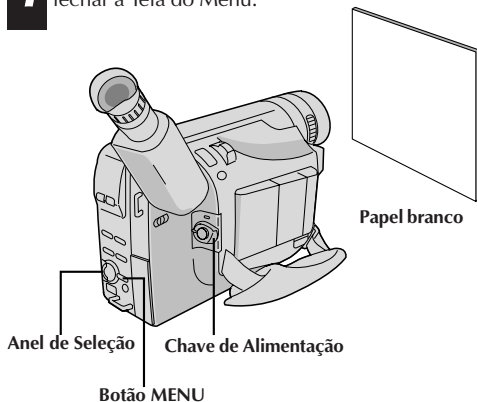

### Para alterar o matiz para gravação . . .

.... no passo 2, substitua papel colorido por branco. O equilíbrio do branco é ajustado com base na cor, alterando o matiz. Papel vermelho = verde escuro; papel azul = alaranjado; papel amarelo = cor de vinho.

### NOTAS:

- No passo 2, pode ser difícil focalizar o papel branco. Em tais casos, ajuste o foco manualmente (☞ pág. 29).
- Um motivo pode ser filmado sob vários tipos de iluminação em interiores (natural, fluorescente, luz de velas, etc.). Como a temperatura de cor é diferente conforme a fonte de luz, o matiz do objeto diferirá, dependendo dos ajustes de equilíbrio do branco. Utilize esta função para obter um resultado mais natural.
- Uma vez ajustado o equilíbrio do branco durante a operação de Equilíbrio do Branco Manual, o parâmetro é retido, mesmo que a alimentação seja desligada ou a bateria removida.

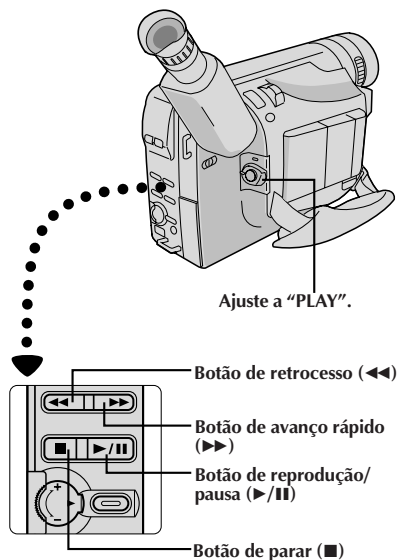

- 1 Coloque a fita (☞ pág. 10).
- 2 Ajuste a Chave de Alimentação a "PLAY". Para iniciar a reprodução, pressione ▶/||.
  - Para cessar a reprodução, pressione ■.
  - Durante o modo de Parada, aperte ◀◀ para rebobinar ou ▶▶ para avançar rápido.

### NOTAS:

- A câmera de vídeo desliga-se automaticamente após cerca de 5 minutos no modo de Parada. Para ligá-la novamente, ajuste a chave da alimentação para "POWER OFF" e então para "PLAY".
- A imagem de reprodução pode também ser monitorizada pelo visor eletrônico ou em um televisor conectado (☞ págs. 34, 35).
- Caso um trecho em branco da fita seja reproduzido, a tela pode tornar-se preta. Isto não significa mau funcionamento.

### Reprodução de Imagens Fixas:

Pausa durante a reprodução.

- 1) Aperte ▶/|| durante a reprodução.
  - 2) Para retomar a reprodução normal, aperte ▶/|| novamente.
- Barras de ruído aparecerão e a imagem tornar-se-á monocromática durante a Reprodução de Imagens Fixas.

### Busca rápida:

Permite a busca à alta velocidade em ambas as direções.

- 1) Aperte ▶▶ para buscar progressivamente ou aperte ◀◀ para buscar regressivamente durante a reprodução.
  - 2) Para retomar a reprodução normal, aperte ▶/||.
- Durante reproduções, mantenha apertado ◀◀ ou ▶▶. A busca prosseguirá enquanto o botão for mantido pressionado. Uma vez liberado o botão, a reprodução normal será retomada.
  - Barras de ruído aparecem e as imagens podem tornar-se monocromáticas na Busca Rápida. Isto é normal.

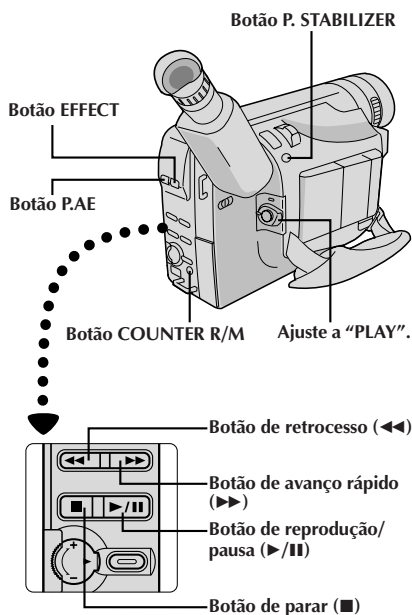

**Rastreio:** Elimina as barras de interferência que aparecem na tela durante a reprodução. O pré-ajuste de fábrica é Rastreio Automático.

Para ativar o Rastreio Manual:

- 1) Pressione **P.AE** e **EFFECT** simultaneamente. "MT" aparece.
- 2) Pressione **P.AE** ou **EFFECT** quantas vezes for necessário até que as barras de interferência desapareçam.
  - Para retornar ao Rastreio Automático, aperte **P.AE** e **EFFECT** simultaneamente. "AT" pisca. Quando o Rastreio Automático terminar, a indicação desaparecerá.
  - Quando barras de interferência aparecem durante a reprodução, a câmera de vídeo entra no modo de Rastreio Automático e "AT" é exibida.
  - O Rastreio Manual pode não funcionar com fitas gravadas em outros gravadores de vídeo ou câmeras de vídeo.

**TBC (Corretor de Base de Tempo):** Retira distorções dos sinais de vídeo flutuantes para transmitir uma imagem estável mesmo com fitas antigas. Pré-ajuste de fábrica: TBC está ativado.

Para ativar/desativar o modo TBC, pressione **P.STABILIZER** durante a reprodução durante mais de 1 segundo. Quando o modo TBC for ativado, "TBC" aparece indicado.

- O indicador "TBC" acende-se em verde (cinza com uma câmera de vídeo equipada com um visor branco/negro) enquanto TBC estiver operando.
- TBC não funciona durante a reprodução estática e a busca rápida.
- O indicador "TBC" acende-se em branco enquanto TBC não estiver operando.
- Poderá levar alguns segundos até que TBC realmente comece a operar.
- A imagem poderá ficar distorcida se o modo TBC for ativado ou desativado nos pontos de início/término de edição ou quando a reprodução normal for retomada após a reprodução estática ou busca rápida.
- Se a imagem de reprodução estiver distorcida quando TBC estiver ativado, desative TBC.

**Função Memória do Contador:** Facilita a localizar um segmento de fita específico.

- 1) Aperte **COUNTER R/M** e mantenha pressionado por mais de 1 segundo. O contador se reajusta para "0:00.00".
- 2) Aperte **COUNTER R/M** por menos de 1 segundo. Aparece "M".
- 3) Após gravar ou reproduzir, aperte ■ e então ◀◀. A fita pára automaticamente em 0.00.00 ou próximo disso.
- 4) Aperte ▶/|| para iniciar a reprodução.
  - A memória do contador funciona nos modos de Avanço Rápido e Retrocesso da fita.
  - Para desativar a Função Memória do Contador, aperte **COUNTER R/M** por menos de 1 segundo, de forma que o "M" desapareça.



## Adaptador de Cassete (Playpak VHS)

Use-o para reproduzir uma fita de vídeo S-VHS-C/ VHS-C gravada com esta câmera. Ela é totalmente compatível com qualquer gravador videocassete. O adaptador C-P7U é alimentado a bateria e executa automaticamente o carregamento e descarregamento da fita.

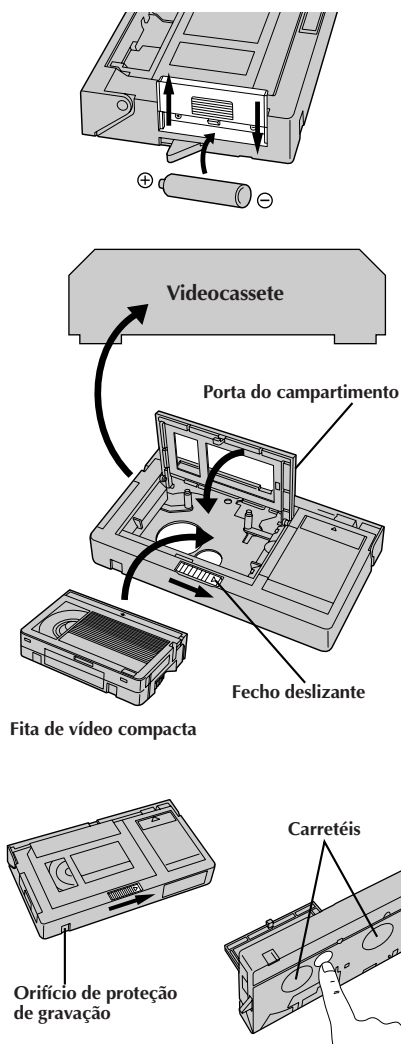

- 1** Deslize a tampa da bateria para retirá-la e instale uma bateria R6 tamanho "AA", como ilustrado. Depois recoloca a tampa.
- 2** Deslize o fecho para abrir a porta do compartimento do adaptador e então introduza a fita de vídeo e feche a porta do compartimento.
- 3** Coloque o adaptador de cassete no videocassete e reproduza a fita, como faria com qualquer outra.
- 4** Deslize o fecho e a porta do compartimento se abre automaticamente. Isto pode levar cerca de 10 segundos. Não tente forçar a abertura do adaptador. Depois introduza o dedo no orifício do lado de baixo do adaptador, como demonstrado na ilustração à esquerda, empurre para cima e retire a fita.

### NOTAS:

- Durante o carregamento e descarregamento da fita, não toque os carretéis de segurança e proteção da fita.
- Fitas gravadas no modo S-VHS ou S-VHS ET não podem ser reproduzidas num videocassete VHS comum. A reprodução é possível com um videocassete equipado com a função S-VHS ou SQPB (S-VHS QUASI PLAYBACK).
- Durante a reprodução de efeitos especiais (câmera lenta, imagem fixa etc.), a imagem pode vibrar ou podem aparecer barras de ruído na tela.
- Para gravar em um videocassete usando uma fita de vídeo compacta e o adaptador, cubra o orifício de proteção de gravação com fita adesiva.

Existem três tipos básicos de conexões. Quando fizer as conexões, consulte também os manuais de instruções do seu videocassete e da sua TV.

### A. Ligação a um Televisor ou Videocassete equipado com conectores de entrada S-VIDEO IN e A/V

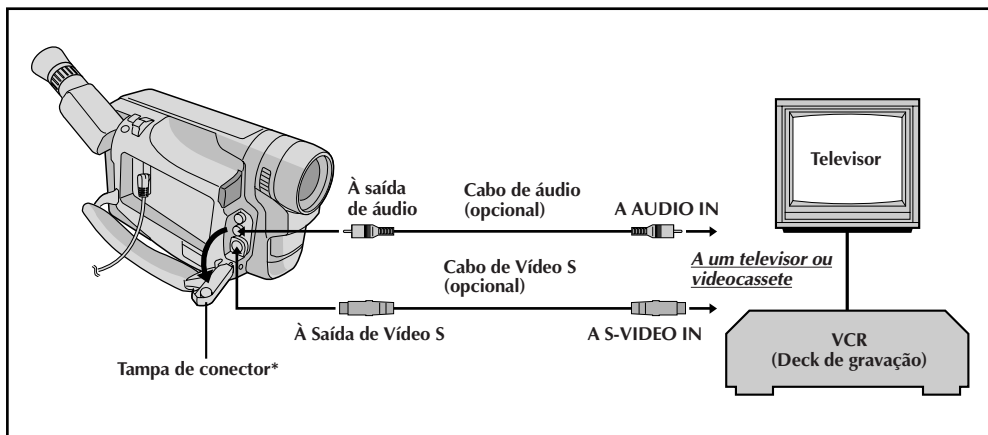

### B. Ligação a um Televisor ou Videocassete equipado somente com conectores de entrada A/V

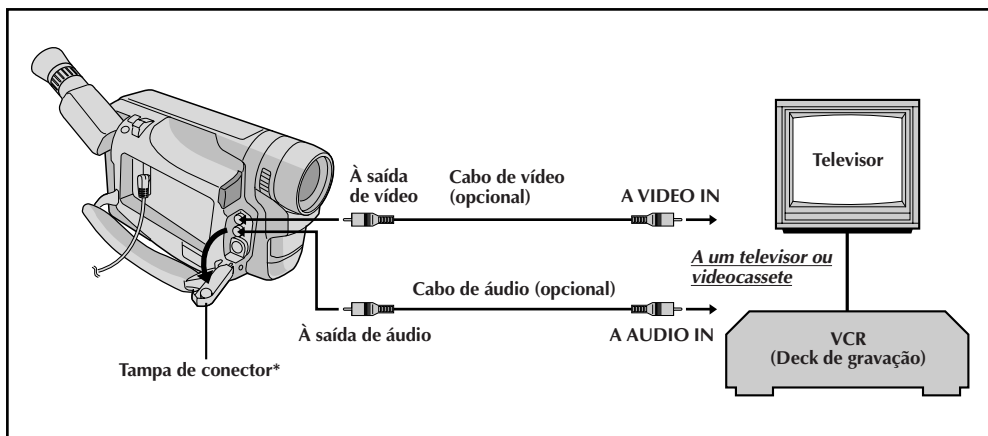

\* Quando for conectar os cabos, abra esta tampa.

## Conexões Básicas

- 1** Certifique-se de que todas as unidades estão desligadas.
- 2** Conecte a câmera de vídeo a um televisor ou videogravador, tal como mostra a ilustração (☞ pág. 34).  
Caso utilize um videocassete . . . vá ao passo 3.  
Em caso negativo . . . vá ao passo 4.
- 3** Conecte a saída do videocassete à entrada do televisor, consultando o manual de instruções do seu videocassete.
- 4** Ligue a câmera de vídeo, o videocassete e o televisor.
- 5** Ajuste o videocassete ao modo de entrada AUX, e ajuste o televisor como seu modo VIDEO.

### NOTAS:

- **Recomenda-se utilizar o Adaptador CA/ Carregador de Bateria como fonte de alimentação, no lugar da bateria recarregável** (☞ pág. 9).
- *Para monitorar a imagem e o som da câmera de vídeo sem inserir uma fita, ajuste a Chave de Alimentação da câmera de vídeo a "CAMERA" ("AUTO" ou "PRO.") e então ajuste o seu televisor ao modo de entrada apropriado.*
- *Certifique-se de ajustar o volume de som do televisor ao seu nível mínimo para evitar súbitas saídas de som quando a câmera de vídeo for ligada.*
- *Caso tenha um televisor ou alto-falantes que não sejam especialmente blindados, não coloque os alto-falantes adjacentes ao televisor, pois poderá ocorrer interferência na imagem de reprodução da câmera de vídeo.*

## Cópia de Fita

- 1** Seguindo a ilustração na página 34, conecte a câmera de vídeo e o videocassete.
- 2** Ajuste a Chave de Alimentação da câmera para "PLAY", ligue a alimentação do videocassete e coloque as fitas apropriadas na câmera e no videocassete.
- 3** Ative os modos AUX e Pausa de gravação do videocassete.
- 4** Ative o modo Reprodução da câmera para localizar um ponto pouco antes do ponto de entrada da edição. Localizado o ponto, aperte ►/|| na câmera de vídeo.
- 5** Aperte ►/|| na câmera de vídeo e ative o modo de gravação do videocassete.
- 6** Ative o modo de pausa de gravação do videocassete e aperte ►/|| na câmera de vídeo.
- 7** Repita os passos de 4 a 6 para fazer edições adicionais, e então páre o videocassete e a câmera de vídeo quanto tiver terminado.

A unidade de controle remoto de função total pode comandar esta câmera de vídeo à distância, assim como as operações básicas (Reprodução, Parada, Pausa, Avanço Rápido e Retrocesso) do seu gravador videocassete.

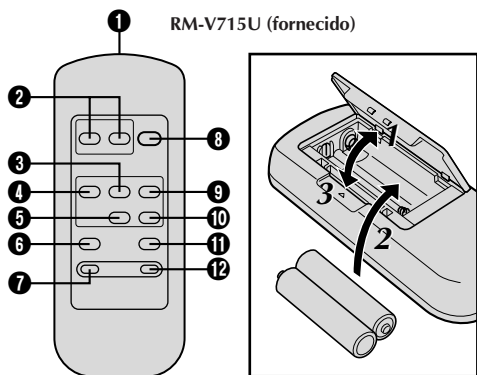

## Instalação da Pilha

O controle remoto usa duas pilhas "R03 (tamanho AAA)". Consulte "Precauções Gerais com as Pilhas" (☞ pág. 46).

- 1** Abra a tampa do compartimento de pilha tal como ilustrado.
- 2** Insira duas pilhas "R03 (tamanho AAA)" observando a correspondência correta dos pólos.
- 3** Recoloque a tampa do compartimento de pilha.

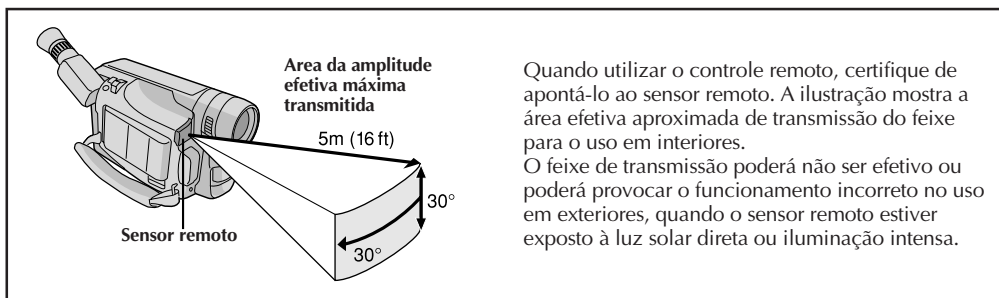

Quando utilizar o controle remoto, certifique de apontá-lo ao sensor remoto. A ilustração mostra a área efetiva aproximada de transmissão do feixe para o uso em interiores.

O feixe de transmissão poderá não ser efetivo ou poderá provocar o funcionamento incorreto no uso em exteriores, quando o sensor remoto estiver exposto à luz solar direta ou iluminação intensa.

Botões	Funções	
	Com a chave de alimentação da câmera ajustada para "CAMERA" ("AUTO" ou "PRO.").	Com a chave de alimentação da ajustada para "PLAY".
<b>1</b> Janela transmissora do feixe de infravermelho	Transmite o sinal do feixe.	
<b>2</b> Botões ZOOM (T/W)	Zoom positivo/negativo (☞ pág. 18)	—
<b>3</b> Botão PLAY	—	Início da reprodução (☞ pág. 31)
<b>4</b> Botão REW	Retomar (rebobinar)/Revisão Rápida (☞ pág. 19)	Retrocesso, Busca Rápida Regressiva (☞ pág. 31)
<b>5</b> Botão STOP	—	Parar (☞ pág. 31)
<b>6</b> Botão INSERT	—	Edição por Inserção (☞ pág. 38)
<b>7</b> Botão REC TIME Botão ANIM.	Animação, Intervalo de tempo (☞ pág. 37)	—
<b>8</b> Botão START/STOP	Funciona da mesma maneira que o botão Iniciar/Parar Gravação da câmera.	
<b>9</b> Botão FF	Retomar (avançar) (☞ pág. 19)	Avanço Rápido, Busca Rápida Progressiva (☞ pág. 31)
<b>10</b> Botão PAUSE	—	Pausa (☞ pág. 31)
<b>11</b> Botão A.DUB	—	Dublagem de áudio (☞ pág. 39)
<b>12</b> Botão INT. TIME Botão SELF TIMER*	Intervalo de tempo (☞ pág. 37)	—

\* Esta função não está disponível com esta câmera de vídeo.

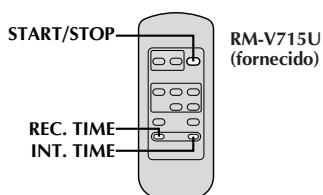
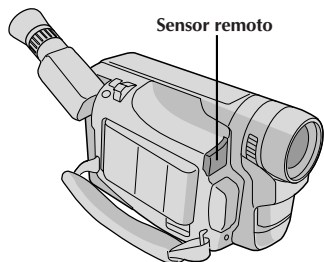

## Característica: Animação e Lapso de Tempo

### OBJETIVO:

O controle remoto permite-lhe ajustar/liberar o Tempo de Intervalo e o Tempo de Gravação sem utilizar a Tela do Menu.

### OPERAÇÃO:

#### Animação

##### 1) Ajuste

Ao invés de executar os passos **1** e **2** na pág. 27 ("Animação") pressione **REC TIME** no controle remoto. Cada vez que **REC TIME** é apertado, o indicador de Tempo de Gravação aparece, alterando-se na seguinte ordem: 1/4S, 1/2S, 1S, 5S e Nenhuma indicação (desativado).

##### 2) Liberação

Ao invés de usar o menu no passo **5** da pág. 27, aperte **REC TIME** no controle remoto até que o indicador de Tempo de Gravação desapareça.

#### Lapso de Tempo

##### 1) Ajuste

Ao invés de executar os passos de **1** a **3** da pág. 27 ("Lapso de Tempo"), aperte **REC TIME** e **INT. TIME** no controle remoto. Cada vez que **REC TIME** é pressionado, o indicador do Tempo de Gravação aparece, alterando-se na seguinte ordem: 1/4S, 1/2S, 1S, 5S e Nenhuma indicação (desativado). Cada vez que **INT. TIME** é apertado, o indicador do Tempo de Intervalo aparece, alterando-se na seguinte ordem: 15S, 30S, 1MIN, 5MIN e Nenhuma indicação (desativado).

##### 2) Liberação

Ao invés de usar o menu no passo **5** da pág. 27, pressione **REC TIME** e **INT. TIME** no controle remoto até que os indicadores desapareçam.

### NOTA:

Consulte também as pág. 27.

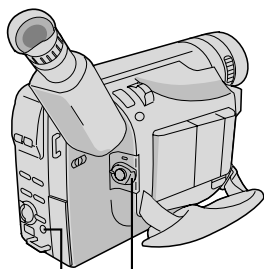

Chave de Alimentação

Botão COUNTER R/M

Mostrador

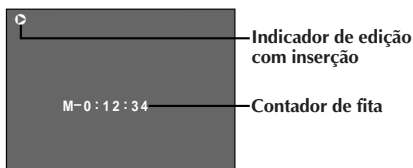

Indicador de edição com inserção

Contador de fita

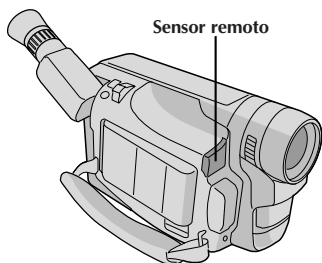

Sensor remoto

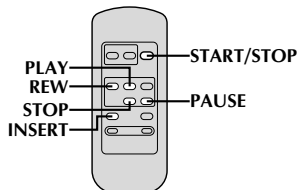

RM-V715U (fornecido)

## Edição por Inserção

V. pode gravar uma nova cena numa fita gravada previamente, substituindo uma seção da gravação original, com distorção de imagem mínima nos pontos de entrada e saída. O áudio original permanece inalterado.

### NOTA:

V. precisa da unidade de controle remoto RM-V715U para executar este procedimento.

- 1** Ajuste a Chave da Alimentação para "PLAY".
- 2** Reproduza a fita, localize o ponto e aperte **PAUSE**.
- 3** Mantenha pressionado **COUNTER R/M** na câmera de vídeo por mais de 1 segundo para reajustar o contador de fita, e então aperte-o novamente por menos de 1 segundo, de forma que "M" apareça.
- 4** Aperte **REW** para avançar um pouco além do início da cena que você deseja substituir, aperte **PLAY** para ver a fita gravada e aperte **PAUSE** no ponto exato onde a nova cena deve começar.
- 5** Mantenha pressionado **INSERT** e, sem liberá-lo, aperte e logo solte **PAUSE**. O indicador da Edição por Inserção aparece e o modo de Edição por Inserção é acionado. Quando a cena que a câmera de vídeo tem em mira aparecer na tela, vá para o próximo passo.
- 6** Para começar a Edição por Inserção, aperte **START/STOP**. Quando o contador atingir "0:00:00", a edição pára automaticamente e a câmera de vídeo entra no modo Inserir-Pausa.
- 7** Para finalizar a Edição por Inserção, aperte **STOP**.

### NOTAS:

- Durante a Edição por Inserção, o áudio original será escutado através do alto-falante.
- Depois do passo 5 pode-se executar Retomada de Cena (☞ pág. 19).
- A fita pode parar ligeiramente antes ou depois do ponto de saída desejado e podem aparecer barras de ruído. Nada disso significa defeito da unidade.
- Somente o sinal de vídeo é gravado no modo de Edição por Inserção.
- Se a função de Programas AE (☞ pág. 22) for definida durante a Edição por Inserção, aperte continuamente **PAE** por mais de 1 segundo.

## Mostrador

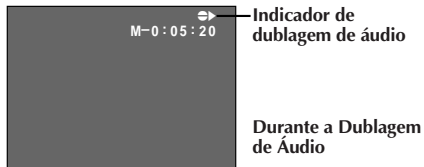

## Dublagem de Áudio

V. pode gravar uma nova trilha sonora sobre uma fita pregravada (apenas áudio normal). O som é gravado a partir do microfone incorporado.

**Execute os passos 1, 2 e 3 do procedimento de Edição por Inserção (VIDEO) (☞ pág. 38) antes de prosseguir.**

### NOTA:

Utilize o controle remoto RM-V715U para executar este procedimento.

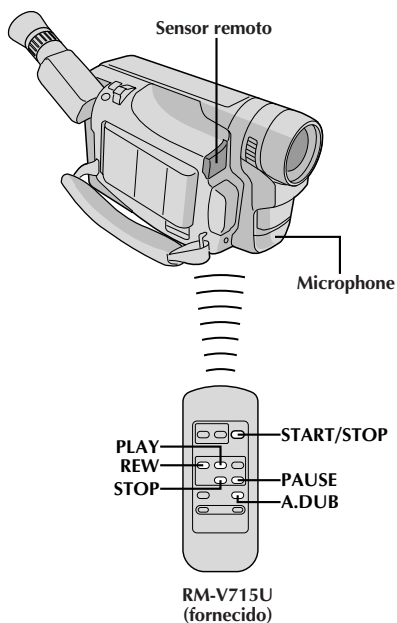

- 1** Aperte **REW** para avançar um pouco além do início da cena sobre a qual você deseja copiar um novo áudio, aperte **PLAY** para ver a fita gravada e então aperte **PAUSE** exatamente no ponto onde deve começar a dublagem.
- 2** Mantenha pressionado **A. DUB** e, sem liberá-lo, aperte e logo solte **PAUSE**. É acionado o modo de espera da Dublagem de Áudio.
- 3** Para começar a Dublagem de Áudio, aperte **PLAY**. Quando o contador atingir "0:00:00", a Dublagem de Áudio pára automaticamente e a câmera entra no modo Espera de Dublagem de Áudio.
- 4** Para finalizar a Dublagem de Áudio, aperte **STOP**.

### NOTAS:

- Não aperte **FF** ou **REW** durante o Modo Espera de Dublagem de Áudio, senão os pontos de edição não serão precisos.
- Se o microfone estiver muito perto da TV, ou se o volume da TV estiver muito alto, pode ocorrer sibilos ou microfonia.

### NOTAS

#### (para Edição por Inserção e Dublagem de Áudio):

- A Edição por Inserção e a Dublagem de áudio pode não funcionar corretamente se a fita contiver segmentos em branco, ou se a velocidade de gravação tiver mudado durante a gravação original.
- Para editar/dublar numa fita, certifique-se de que a lingüeta de proteção contra apagamentos esteja na posição que permita gravações. Do contrário, deslize a lingüeta. Alguns cassetes possuem lingüetas removíveis. Se a lingüeta tiver sido removida, cubra o orifício com fita adesiva.
- Não aperte **STOP** durante a Edição por Inserção ou Dublagem de Áudio pois os pontos de edição não serão precisos.
- Durante a Edição por Inserção e a Dublagem de Áudio, quanto se ativa Inserir-Pausa ou Espera de Gravação de Áudio, o contador pode parar ligeiramente depois de "0:00:00". A gravação, entretanto, pára exatamente em 0:00:00.

Se, após executar os passos na tabela abaixo, o problema ainda persistir, consulte o seu representante JVC.

A câmera de vídeo é um equipamento controlado a microcomputador. Interferências e ruídos externos (de um televisor, um rádio, etc.) podem prejudicar o funcionamento apropriado. Em tais casos, primeiro desligue a unidade de fornecimento de alimentação (bateria recarregável, adaptador CA/carregador de bateria, etc.) e a pilha do relógio; a seguir, reconecte-as e execute o procedimento usual a partir do início.







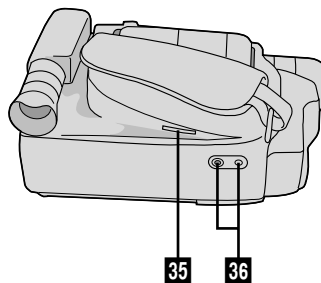
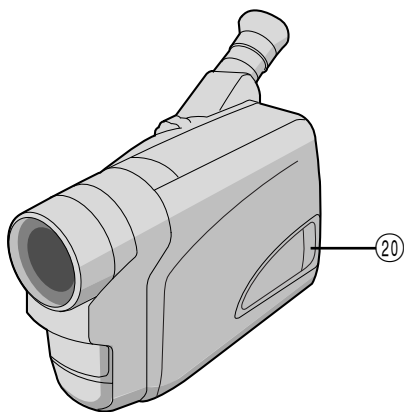
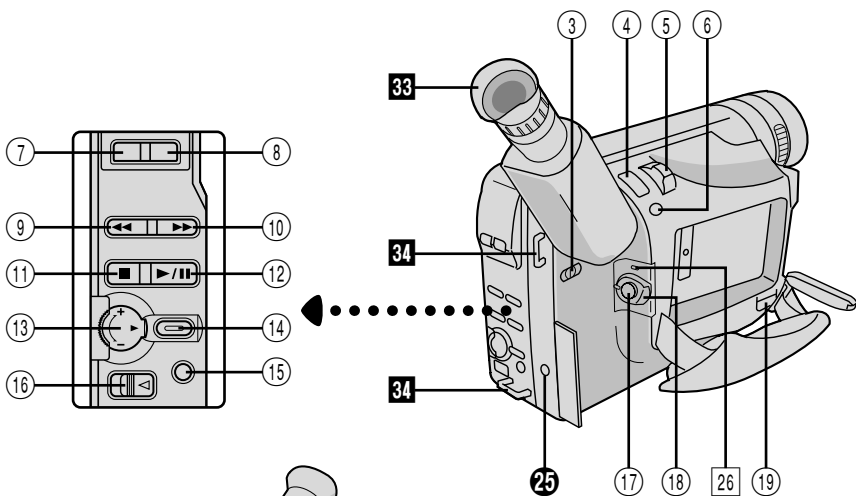
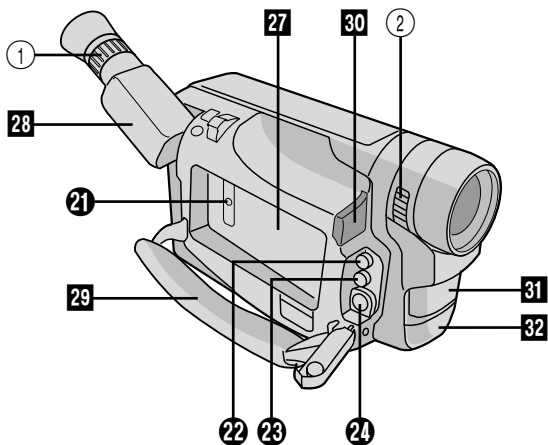

















SINTOMA	CAUSA(S) POSSÍVEL(EIS)
<b>ALIMENTAÇÃO</b>	
O aparelho não liga.	<ul style="list-style-type: none"> <li>● A bateria não está instalada corretamente (☞ pág. 8).</li> <li>● A bateria não está carregada (☞ pág. 8).</li> <li>● A fonte de alimentação não foi ligada corretamente (☞ pág. 9).</li> </ul>
A alimentação desliga-se de repente e não volta sozinha.	<ul style="list-style-type: none"> <li>● A bateria está totalmente descarregada.</li> <li>● Retire a fita e desligue a fonte de alimentação e então, após alguns minutos, tente ligar de novo a energia. Se ainda não se ligar, consulte o seu representante JVC mais próximo.</li> </ul>
<b>GRAVAÇÃO</b>	
É impossível gravar.	<ul style="list-style-type: none"> <li>● Certifique-se que a lingueta de proteção encontra-se na posição que possibilita gravações. Caso contrário, deslize a lingueta. Alguns cassetes possuem linguetas removíveis. Caso a lingueta tenha sido removida, cubra o orifício com fita adesiva (☞ pág. 10).</li> </ul>
A gravação não começa.	<ul style="list-style-type: none"> <li>● A Chave de Alimentação da câmera não foi ajustada em "CAMERA" ("AUTO" ou "PRO.") (☞ pág. 16).</li> </ul>
A animação ou o Lapso de Tempo não está disponível.	<ul style="list-style-type: none"> <li>● Antes de gravar no modo de Animação no início de uma fita, regule a câmera de vídeo para o modo de Gravação por cerca de 5 segundos, de forma que a fita corra mais facilmente. Usar a função Fusão de Abertura neste ponto é uma boa maneira de começar um programa tipo animado (☞ págs. 27, 37).</li> </ul>
<b>REPRODUÇÃO</b>	
A fita está rodando, mas a imagem de reprodução não aparece.	<ul style="list-style-type: none"> <li>● O aparelho de TV não foi ajustado no seu canal ou modo VIDEO.</li> <li>● Se estiver utilizando uma conexão A/V, a Chave VIDEO/TV da TV não foi ajustada em VIDEO.</li> </ul>
A imagem de reprodução fica borrada ou interrompida.	<ul style="list-style-type: none"> <li>● As cabeças de vídeo estão sujas ou gastas. Consulte o seu Representante de Assistência Técnica da JVC mais próximo para a limpeza ou substituição.</li> </ul>
A indicação do contador fica borrada durante a reprodução de Imagens Fixas.	<ul style="list-style-type: none"> <li>● Isso é normal.</li> </ul>
<b>TRANSPORTE DA FITA</b>	
A fita pára durante o rebobinamento ou avanço rápido.	<ul style="list-style-type: none"> <li>● A Função Memória do Contador foi ativada (☞ pág. 32).</li> </ul>
É impossível o rebobinamento ou avanço rápido.	<ul style="list-style-type: none"> <li>● A fita já enrolou totalmente num ou noutro carretel.</li> </ul>







SINTOMA	CAUSA(S) POSSÍVEL(EIS)
<b>OUTROS</b>	
Durante gravações, as indicações não aparecem.	<ul style="list-style-type: none"> <li>● Aperte <b>DISPLAY</b> por mais de 1 segundo para fazer as indicações aparecerem (☞ pág. 17).</li> </ul>
A fita não se ejeta.	<ul style="list-style-type: none"> <li>● A bateria está fraca.</li> </ul>
Algumas funções não ficam disponíveis.	<ul style="list-style-type: none"> <li>● A Chave de Alimentação está ajustado em “AUTO”.</li> <li>● Certas combinações de modos ou efeitos não podem ser utilizadas.</li> </ul>
Aparecem linhas verticais brancas quando se filma um objeto muito brilhante.	<ul style="list-style-type: none"> <li>● Isto às vezes ocorre quando o contraste entre o cenário de fundo e o assunto é grande. Não representa defeito da câmera de vídeo.</li> </ul>
A imagem fica borrada no modo de Revisão Rápida ou no modo de Retomada.	<ul style="list-style-type: none"> <li>● Isto é normal ao gravar no modo EP. Algum ruído pode ocorrer na gravação no modo SP (☞ pág. 12).</li> </ul>
Aparece número de erro (E03 etc.).	<ul style="list-style-type: none"> <li>● Desligue a câmera de vídeo e desconecte a alimentação. Após alguns minutos, tente ligar a energia novamente. Se ainda assim o número de erro aparecer, consulte seu representante JVC mais próximo.</li> </ul>
A imagem está fora de foco.	<ul style="list-style-type: none"> <li>● A dioptria precisa ser ajustada (☞ pág. 15).</li> <li>● A cena que está sendo filmada está sendo afetada de forma adversa pela operação do Foco Automático (☞ pág. 29).</li> </ul>
As indicações de data e hora desaparecem.	<ul style="list-style-type: none"> <li>● Se V. retirar a alimentação da câmera enquanto a energia estiver ligada, apagam-se todos os ajustes e seleções. Certifique-se de desligar a câmera de vídeo antes de desconectar a fonte de alimentação.</li> </ul>
A data e a hora incorretas são exibidas/gravadas.	<ul style="list-style-type: none"> <li>● Caso não tenha executado o Acerto da Data/Hora (☞ pág. 11), a data e a hora não são exibidas/gravadas corretamente. Certifique-se de que o acerto da data/hora seja executado.</li> </ul>
Mesmo com a Tampa da Objetiva aberta, o indicador Aviso da Tampa da Objetiva pisca.	<ul style="list-style-type: none"> <li>● O indicador de Aviso da Tampa da Objetiva pode piscar quando se usa a câmera em áreas escuras, independente da posição da Tampa da Objetiva.</li> </ul>



## Controles

- ① Controle de Ajustamento de Dioptria .....  pág. 15
- ② Anel de Abrir/Fechar Tampa da Objetiva .....  pág. 16
- ③ Interruptor da Luz de Vídeo [LIGHT OFF/AUTO/ON] .....  pág. 20
- ④ Botão de Gravação por 5 Segundos [5 SEC. REC] .....  pág. 19
- ⑤ Alavanca do Zoom Motorizado [T/W] .....  pág. 18
- ⑥ • Botão do Estabilizador de Imagem [P.STABILIZER] .....  pág. 18  
• Botão do Corretor de Base Tempo .....  pág. 32
- ⑦ Botão de Programas AE [P.AE] .....  pág. 22
- ⑧ Botão de Fusão/Passagem de Cenas [EFFECT] .....  pág. 21
- ⑨ • Botão de Retrocesso e Retomada de Cena [RETAKE R] .....  pág. 19  
• Botão de Revisão Rápida [C R] .....  pág. 19  
• Botão de retrocesso [REW] .....  pág. 31
- ⑩ • Botão de Avanço e Retomada de Cena [RETAKE F] .....  pág. 19  
• Botão de avanço rápido [FF] .....  pág. 31
- ⑪ Botão de Parar [STOP] .....  pág. 31
- ⑫ Botão de Reprodução/Pausa [PLAY/PAUSE] .....  pág. 31
- ⑬ Anel de Seleção [PUSH] .....  pág. 23
- ⑭ Botão MENU/DISPLAY .....  págs. 17, 23
- ⑮ • Botão do Modo de Velocidade de Gravação [SP/EP] .....  pág. 12  
• Botão de Reinício do Contador/Memória [COUNTER R/M] .....  pág. 32
- ⑯ Chave EJECT .....  pág. 10
- ⑰ Botão Iniciar/Parar Gravação .....  pág. 16
- ⑱ Chave da Alimentação [PLAY, OFF, AUTO, PRO.] .....  págs. 16, 31
- ⑲ Chave de Liberação da Bateria [BATTERY RELEASE] .....  pág. 9
- ⑳ Botão PUSH .....  pág. 10











## Conectores

- ㉑ Conector DC IN .....  pág. 9  
As os conectores tomadas de ㉒ a ㉓ estão localizados sob a tampa.
- ㉒ Conector de Saída de Vídeo .....  pág. 34
- ㉓ Conector de Saída de Áudio .....  pág. 34
- ㉔ Conector de Saída de Vídeo S .....  pág. 34
- ㉕ Terminal J [Conector JLIP (Protocolo de Interface do Nível de Conexão)]  
• É usado para conectar a câmera de vídeo a um aparelho tal como um computador pessoal. Para maiores detalhes, consulte o seu representante JVC mais próximo.  
• A edição controlada por JLIP da câmera de vídeo ao gravador de vídeo não será possível, se o gravador de vídeo não estiver equipado com um terminal J.

## Indicadores

- ㉖ Indicador de Alimentação .....  pág. 16

## Outras Peças

- ㉗ Suporte da Bateria .....  pág. 9
- ㉘ Visor .....  pág. 15
- ㉙ Alça da Empunhadreira .....  pág. 15
- ㉚ • Sensor da Câmera  
Tenha cuidado para não cobrir esta área; um sensor necessário para a filmagem está embutido aqui.  
• Sensor Remoto .....  pág. 36
- ㉛ Luz de vídeo .....  pág. 20
- ㉜ Microfone .....  pág. 39
- ㉝ Ocular .....  pág. 50
- ㉞ Passadores da Alça de Ombro .....  pág. 15
- ㉟ Abertura para Pilha do Relógio .....  pág. 10
- ㊱ Parafuso do Suporte do Tripé .....  pág. 15

## Indicações Durante a Gravação

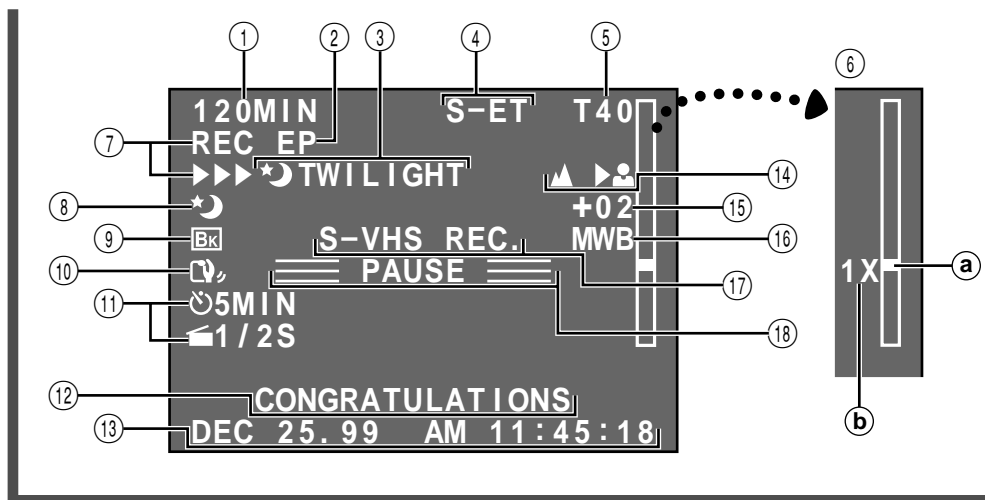

- ① Tempo Restante na Fita ..... 📖 pág. 17  
Pisca quando uma fita está prestes a chegar ao fim.
- ② Indicador de Modo (SP/EP) de Gravação ..... 📖 pág. 12
- ③, ⑧ Indicador Programs AE ..... 📖 pág. 22  
Exibido em ③ por aprox. 2 segundos quando Programas AE com efeitos especiais forem comutados de um modo para outro pelo pressionamento de **P.AE**, então, somente o indicador permanecerá em ⑧.
- ③, ⑨ Indicador de Prontidão de Fusão/Passagem ..... 📖 pág. 21  
Exibido em ③ por aprox. 2 segundos quando a Fusão/Passagem é comutada de um efeito para outro pelo pressionamento de **EFFECT**. Então, o indicador permanece somente em ⑨.
- ④ Indicador do Formato de Gravação (S/S-ET) ..... 📖 pág. 13
- ⑤ Indicador de Gravação ..... 📖 pág. 12
- ⑥ Barra Indicadora de Zoom ..... 📖 pág. 18  
 a) Indicador do Nível de Zoom  
 b) Índice Aproximado de Zoom
- ⑦ Indicador de Gravação ..... 📖 pág. 16
- ⑩ Indicador de Estabilizador de Imagem ..... 📖 pág. 18
- ⑪ • Indicador do Tempo de Intervalo/Tempo de Gravação ..... 📖 pág. 27  
• Indicador do Modo de Grav.5Seg. ... 📖 pág. 19
- ⑫ Indicação de Título Instantâneo ..... 📖 pág. 26
- ⑬ Indicação de Data/Tempo ..... 📖 pág. 26
- ⑭ Indicador de Foco ..... 📖 pág. 29
- ⑮ Contador do Nível de Controle da Exposição ..... 📖 pág. 28
- ⑯ Indicador do Modo Equilíbrio de Branco ..... 📖 pág. 30
- ⑰ Indicador de Gravação S-VHS/S-VHS ET ..... 📖 pág. 13
- ⑱ Indicador de Espera de Gravação ..... 📖 pág. 16

## Indicações Durante a Reprodução

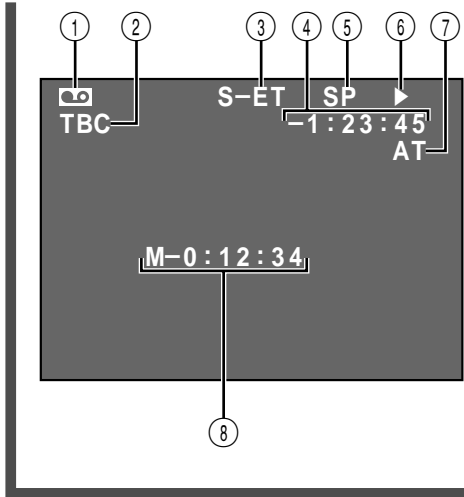

- ① : Indicador de Cassete  
Aparece quando uma fita está inserida.
- : Indicador de edição com inserção ..... pág. 38  
Aparece durante a Edição por Inserção.
- ② Indicador TBC ..... pág. 32
- ③ Indicador do Formato de Gravação (S/S-ET) ..... pág. 13
- ④ Contador de fita ..... pags. 32, 38
- ⑤ Indicador de Modo(SP/EP) de Gravação ..... pág. 12
- ⑥ Indicador de Fita Percorrida
  - ▶ : Reprodução
  - ▶▶ : Avanço rápido, Busca rápida progressiva
  - ◀◀ : Retrocesso, Busca rápida regressiva
  - || : Pausa
  - ◀▶ : Dublagem de áudio
- ⑦ Indicador de Ratreio ..... pág. 32
- ⑧ Contador de fita ..... pág. 38  
Exibido somente durante a Edição por Inserção.

## Indicações de Advertência

Indicações	Função
	Indica o carga restante na bateria. Nível de carga restante: alto. Não significa necessariamente que a bateria esteja totalmente carregada. Nível de carga restante: exaurido À medida que a carga da bateria se desgasta, o indicador de carga da bateria pisca (advertência de carga da bateria). Quando a carga da bateria se exaurir, a alimentação desliga-se automaticamente.
	Pisca quando não há nenhuma cassete inserida, ou quando a lingueta de Proteção Contra Apagamentos não estiver na posição que possibilite gravações. ( pág. 10)
	Pisca por aprox. 10 segundos quando a alimentação é ligada. Este indicador também piscará quando a pilha (de lítio) do relógio não estiver instalada ou estiver exaurida. ( pág. 10)
TAPE END	Aparecerá quando a fita terminar durante a gravação, a reprodução ou o avanço rápido. ( pág. 17)
LENS COVER	Pisca por aprox. 5 segundos quando a câmera de vídeo é ligada com a tampa da objetiva fechada. ( pág. 16)
 CONDENSATION OPERATION PAUSED PLEASE WAIT	Estas 2 advertências aparecem alternadamente a cada 3 segundos, se ocorrer condensação de umidade. Neste caso, todas as funções, exceto a de ejeção de cassete e de ligação/desligamento da alimentação, são desativadas. Desligue o aparelho (sem remover a fonte de alimentação), aguarde por alguns minutos para que as advertências se apaguem, e então volte a ligá-lo.
 HEAD CLEANING REQUIRED USE CLEANING CASSETTE	Estas duas advertências aparecem alternadamente a cada 3 segundos, caso sujeira seja detectada nos cabeçotes durante uma gravação. Neste caso, utilize uma cassete de limpeza opcional. Se a advertência permanecer após a limpeza, consulte o seu representante JVC mais próximo.
E01—E06 UNIT IN SAFEGUARD MODE REMOVE AND REATTACH BATTERY	As indicações de erro (E01 – E06) mostram qual o tipo de mau funcionamento que ocorreu. Se uma indicação de erro e uma advertência aparecerem, desligue o aparelho, remova a fonte de alimentação (bateria, etc.) e aguarde por alguns minutos até que desapareçam. Então, poderá retornar a utilizar a câmera de vídeo. Se a indicação permanecer, consulte o seu representante JVC mais próximo.

### Na utilização do adaptador CA/carregador de bateria em áreas outras que não os E.U.A.

- O adaptador CA/carregador de bateria apresenta seleção de voltagem automática dentro da gama de CA de 110 a 240 V.

### UTILIZAÇÃO DO ADAPTADOR DE PLUGUE CA LOCAL

Caso conecte o cabo de alimentação do aparelho a uma tomada da rede CA que não seja do tipo de série C73 do Padrão Nacional Americano, utilize um adaptador de plugue CA denominado "Plugue Siemens", conforme ilustrado.

Para este adaptador de plugue CA, consulte o seu representante JVC mais próximo.

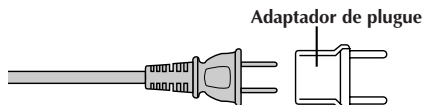

## Luz de vídeo

### PERIGO:

- A luz de vídeo pode tornar-se extremamente quente. Não a toque enquanto em funcionamento ou logo após ser desligada; do contrário, poderão ocorrer sérias injúrias.
- Não coloque a câmera de vídeo dentro do estojo de transporte imediatamente após a utilização da luz de vídeo, pois esta permanece extremamente quente por algum tempo.
- Quando em funcionamento, mantenha uma distância de aproximadamente 30 cm entre a luz de vídeo e as pessoas ou objetos.
- Não a utilize nas proximidades de materiais inflamáveis ou explosivos.
- Recomenda-se consultar o representante JVC mais próximo para a substituição da luz de vídeo.

## Precauções Gerais com a Pilha

Se o controle remoto ou o adaptador de cassete não estiver funcionando bem, mesmo que corretamente operado, as pilhas estão exauridas. Substitua-as por outras novas.

### Utilize somente as seguintes pilhas:

Controle remoto ..... R03 (tamanho AAA) x 2 (RM-V715U)  
 Adaptador de Cassete ..... R6 (tamanho AA) x 1 (C-P6U ou C-P7U)

Favor observar as seguintes regras para o uso de pilhas. Quando utilizadas de maneira inadequada, as pilhas podem vazarem ou explodir.

1. Quando for substituir as pilhas, consulte a página 36 quanto ao controle remoto, ou leia as instruções do adaptador de cassete (C-P6U/C-P7U).

2. Não utilize nenhuma pilha de tamanho diferente do especificado.
3. Certifique-se de instalar as pilhas obedecendo a correspondência correta das mesmas.
4. Não utilize baterias recarregáveis.
5. Não exponha as pilhas a calor excessivo, caso contrário poderão vazar ou explodir.
6. Não jogue as pilhas no fogo.
7. Remova as pilhas do aparelho, caso este vá ser guardado por um período prolongado, a fim de evitar que as pilhas vazem e causem algum mau funcionamento.

## Baterias

A bateria recarregável fornecida é do tipo níquel-cádmio. Antes de utilizar a bateria recarregável fornecida ou uma bateria recarregável opcional, certifique-se de ler os avisos a seguir:

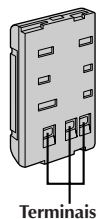

### 1. Para evitar riscos . . .

- ... não queime.
- ... não provoque curto-circuito nos terminais.
- ... não modifique nem desmonte.
- ... use apenas os carregadores especificados.

### 2. Para evitar danos e prolongar a vida útil . . .

- ... não submeta a choques desnecessários.
- ... evite carregar repetidas vezes sem descarregar.
- ... carregue em um ambiente onde a temperatura esteja dentro dos limites de tolerância da lista abaixo. Esta é uma bateria de reação química - temperaturas mais baixas impedem a reação química, enquanto temperaturas mais altas impedem a recarga total.
- ... armazene em local seco e fresco. A exposição prolongada a altas temperaturas aumentará a descarga natural e abreviará a vida útil.
- ... evite armazenar descarregada por muito tempo.
- ... retire do carregador ou da unidade ligada quando não estiver em uso; alguns aparelhos consomem corrente, mesmo quando desligados.

### NOTAS:

- É normal a bateria se aquecer após o carregamento, ou depois de ser usada.
- Especificações das Faixas de temperatura  
 Carregamento ..... 10°C a 35°C  
 Operação ..... 0°C a 40°C  
 Armazenamento ..... -10°C a 30°C
- O tempo de recarregamento é baseado na temperatura ambiente de 20°C.
- Quanto mais baixa a temperatura, maior o tempo de carregamento.

## Fitas

Para utilizar e armazenar adequadamente suas fitas, certifique-se de ler os seguintes cuidados:

### 1. Durante a utilização . . .

- ... certifique-se de que a fita contém a marca VHS-C.
- ... esteja atento para o fato de que gravar em fitas pré-gravadas apaga automaticamente os sinais de áudio e vídeo gravados previamente.
- ... certifique-se de que a fita está posicionada adequadamente quando colocá-la.
- ... não coloque e retire a fita repetidamente sem deixar ela correr. Isso afrouxa a fita e pode resultar em dano.
- ... não abra a tampa da frente da fita. Isso expõe a fita a marcas de dedos e poeira.

### 2. Armazene as fitas . . .

- ... longe de aquecedores e outras fontes de calor.
- ... longe da luz direta do sol.
- ... onde não fiquem expostas a choques e vibrações desnecessários.
- ... onde não fiquem expostas a campos magnéticos fortes (como os gerados por motores, transformadores ou ímãs).
- ... verticalmente, em suas próprias caixas.

## Unidade Principal

### 1. Por questão de segurança, NÃO . . .

- ... abra o gabinete da câmera.
- ... desmonte ou modifique a unidade.
- ... provoque curto-circuito nos terminais da bateria.
- ... Mantenha-a longe de objetos metálicos quando não a estiver utilizando.
- ... permita que líquidos inflamáveis ou objetos metálicos penetrem na unidade.
- ... retire a bateria ou desconecte a fonte de alimentação quando a energia estiver ligada.
- ... deixe a bateria inserida quando a câmera não estiver em uso.

### 2. Evite usar a unidade . . .

- ... em lugares sujeitos a umidade ou poeira excessivas.
- ... em lugares sujeitos a fuligem ou vapor, como perto de fogão.
- ... em lugares sujeitos a choques ou vibrações excessivos.
- ... perto de um aparelho de televisão.
- ... perto de aparelhos que gerem campos magnéticos fortes ou elétricos (alto-falantes, antenas de transmissão etc.).
- ... em lugares sujeitos a temperaturas extremamente altas (acima de 40°C) ou extremamente baixas (abaixo de 0°C).

### 3. NÃO deixe a unidade . . .

- ... em lugares com temperatura superior a 50°C.
- ... em lugares onde a umidade seja extremamente baixa (abaixo de 35%) ou extremamente alta (acima de 80%).
- ... sob a luz direta do sol.
- ... em um carro fechado durante o verão.
- ... perto de um aquecedor.

### 4. Para proteger a unidade, NÃO . . .

- ... permita que ela se molhe.
- ... a deixe cair ou bater em objetos pesados.
- ... a sujeite a choque ou vibração excessivos durante o transporte.
- ... mantenha a ocular direcionada para objetos extremamente brilhantes durante longos períodos.
- ... aponte a ocular do visor na direção do sol.
- ... a carregue segurando pelo visor. Certifique-se de segurar o aparelho principal com ambas as mãos ou use a pega.
- ... a balance excessivamente quando estiver usando a alça de ombro.

### Condensação de umidade . . .

- V. já observou que um líquido frio colocado num copo faz com que se formem gotas de água na superfície externa do copo. Esse mesmo fenômeno ocorre no cilindro da cabeça da câmera de vídeo quando ela é tirada de uma lugar frio para um lugar quente, depois que um ambiente frio se aquece, sob condições de umidade extremas ou em um lugar diretamente sujeito ao ar frio de um condicionador de ar.
- A umidade do cilindro da cabeça pode provocar danos graves à fita, podendo acarretar danos internos na própria câmera de vídeo.

### Mau funcionamento

Se ocorrer mau funcionamento, pare de usar a unidade imediatamente e consulte seu revendedor JVC local.

**A**

---

Acessórios Fornecidos .....	pág. 7
Adaptador CA/Carregador de Bateria .....	págs. 8, 9
Adaptador de Cassete .....	pág. 33
Ajuste da empunhadreira .....	pág. 15
Ajuste de Dioptria .....	pág. 15
Ajuste de Equilíbrio do Branco .....	pág. 30
Ajuste do Comprimento da fita .....	pág. 12
Ajuste do visor eletrônico .....	pág. 15
Ajustes de Data/Hora .....	pág. 11
Avanço Rápido da Fita .....	pág. 31

**B**

---

Bateria .....	págs. 8, 9, 46
Bateria para Carro .....	pág. 9
Busca rápida .....	pág. 31

**C**

---

Carregamento da Bateria .....	pág. 8
Clarear a imagem .....	pág. 28
Colocar Uma Fita .....	pág. 10
Conexão a um videocassete/TV .....	pág. 34
Contador de Fita .....	págs. 32, 38
Conteúdo .....	capa.
Controle de Exposição .....	pág. 28
Controle Remoto .....	pág. 36
Corretor de Base Tempo .....	pág. 32

**D**

---

Desativação Automática .....	págs. 17, 31
Dublagem de Audio .....	pág. 39
Duplicação da Fita .....	págs. 34, 35

**E**

---

Edição por Inserção .....	pág. 38
Escurecer a Imagem .....	pág. 28
Especificações .....	pág. 51
Espera de Gravação .....	pág. 16
Estabilizador de Imagem .....	pág. 18

**F**

---

Fixação da Alça de Ombro .....	pág. 15
Foco Automático .....	pág. 29
Foco Manual .....	pág. 29
Formato de gravação .....	pág. 13
Fusão de abertura/encerramento .....	pág. 21

**G**

---

Gravação Automática de Data .....	pág. 26
Gravação com Lapso de Tempo .....	págs. 27, 37
Gravação de Animação .....	págs. 27, 37
Gravação por 5 seg. ....	pág. 19

**I**

---

Indicação de Data/Hora .....	pág. 26
------------------------------	---------

**L**

---

Luz de vídeo .....	pág. 20
--------------------	---------



**M**

Marcador de Carga .....	pág. 8
Memória do Contador .....	pág. 32
Modo Crepúsculo .....	pág. 22
Modo de Efeito ND .....	pág. 22
Modo de Gravação .....	pág. 12
Modo Demonstração .....	págs. 7, 25
Modo do Obturador de Alta Velocidade .....	pág. 22
Modo Esportes .....	pág. 22
Modo Filtro Eletrônico Neblina .....	pág. 22
Modo Nega/Posi .....	pág. 22
Modo Panorâmico .....	pág. 24
Modo Sêpia .....	pág. 22
Montagem do Tripé .....	pág. 15

**N**

Nº ID JLIP .....	pág. 25
------------------	---------

**P**

Para Limpar a Câmera de Vídeo .....	pág. 50
Passagem de abertura/encerramento .....	pág. 21
Pilha (de Lítio) do Relógio .....	pág. 10
Posição da Chave de Alimentação .....	pág. 16
Programa AE com Efeitos Especiais .....	pág. 22
Proteção Contra Apagamento .....	pág. 10

**R**

Rastreio .....	pág. 32
Reprodução de Imagens Fixas .....	pág. 31
Retirar uma Fita .....	pág. 10
Retomada .....	pág. 19
Retocesso da Fita .....	pág. 31
Revisão Rápida .....	pág. 19

**S**

Super Baixo Lux (S.LX) .....	pág. 24
------------------------------	---------

**T**

Tecnologia de Expansão Super VHS .....	pág. 13
Tela do Menu .....	págs. 23 – 25
Tele Macro .....	pág. 24
Títulos Instantâneos .....	pág. 26

**V**

Vítor Eletrônico, Indicações no .....	págs. 44, 46
---------------------------------------	--------------

**Z**

Zoom .....	pág. 18
Zoom Digital .....	pág. 24

Anel de Abrir/Fechar LENS COVER

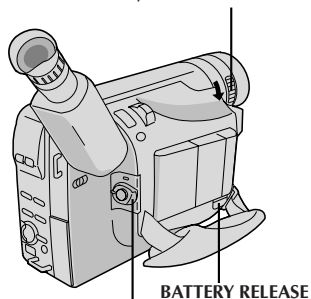

Ajuste para "OFF".

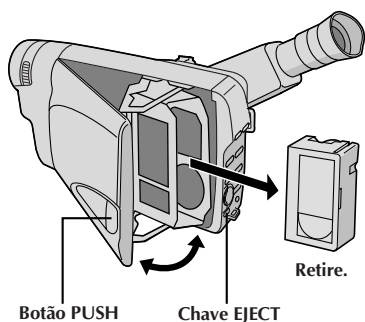

Botão PUSH

Chave EJECT

Retire.

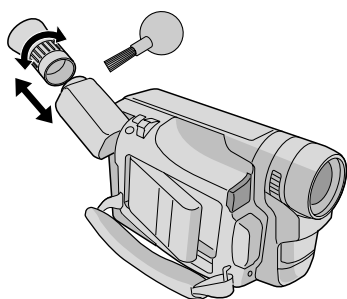

## Depois de utilizar

- 1** Desligue a câmera de vídeo.
- 2** Deslize **EJECT** para abrir o compartimento de cassetes e então remova a fita de vídeo.
- 3** Aperte **PUSH** para fechar e travar o compartimento de cassetes.
- 4** Aperte **BATTERY RELEASE** para retirar a bateria.
- 5** Gire o Anel de Abrir/Fechar **LENS COVER** para fechar a tampa da objetiva.

## Para Limpar a Câmera de vídeo

- 1** Para limpar a parte externa, passe um pano macio gentilmente. Umedeça um pano com detergente suave e torça-o bem para remover sujeiras pesadas; então limpe novamente com um pano seco.
- 2** Para limpar a objetiva, sobre-a com uma escova sopradora e então limpe-a gentilmente com um papel de limpeza de objetivas.
- 3** Para retirar a ocular, rode-a no sentido anti-horário e extraia-a.
- 4** Remova a sujeira do visor eletrônico usando uma escova sopradora.
- 5** Alinhe as marcas, recoloque a ocular e gire-a no sentido horário.

### NOTAS:

- Evite a utilização de agentes de limpeza fortes, como gasolina ou álcool.
- A limpeza deve ser feita apenas após a remoção da bateria ou depois que outras unidades de alimentação tiverem sido desconectadas.
- Sujeira na lente pode provocar a formação de mofo.
- Quando utilizar um limpador ou pano quimicamente tratado, consulte os avisos que os acompanham.
- Na remoção do ocular, certifique-se de segurar o visor eletrônico firmemente.

## Câmara de vídeo

### Gerais

Formato	: VHS NTSC standard
Alimentação	: DC 6,0 V
Consumo	: 3,6 W
Luz de vídeo	: 3,0 W
Sistema de sinal	: Tipo NTSC
Sistema de gravação de vídeo	
Luminância	: Gravação FM
Cor	: Gravação direta de subportadora convertida Em conformidade com padrão VHS

Fita de vídeo : Fita **S VHS** / **VHS**

### Velocidade da fita

SP	: 33,35 mm/s
EP	: 11,12 mm/s

### Tempo de gravação (máx.)

SP	: 40 minutos
EP	: 120 minutos (com TC-40)

### Temperatura de operação

: 0°C a 40°C

Umidade de operação: 35% a 80%

### Temperatura de armazenamento

: -20°C a 50°C

Peso : Aprox. 730 g

Dimensões (L x A x P) : 198 mm x 119 mm x 91 mm (com o visor eletrônico completamente inclinado para baixo)

Sensor de leitura : CCD formato 1/4"

Objetiva : F1,6, f = 3,9 a 62,4 mm, lente de zoom de 16:1 com controle automático de íris e macro, filtro de 40,5 mm de diâmetro

Visor : Visor eletrônico com LCD colorido de 0,55"

### Ajuste de equilíbrio de branco

: Ajuste Automático/Manual

### Connectors

JLIP : Tomada de ø3,5 mm, 4 pólos, minicabeçote (Compatível com plugue RC-5325)

Vídeo : 1 V (p-p), 75 Ω desequilibrados, saída analógica (via conector de saída de vídeo)

Áudio : 300 mV (rms), saída analógica de 1 kΩ (via conector de saída de áudio)

Vídeo S : Y : 1 V (p-p), 75 Ω, saída analógica  
C : 0,29 V (p-p), 75 Ω, saída analógica

## Adaptador CA/Carregador de Bateria AA-V16U

Alimentação : CA 110 V a 240 V~, 50 Hz/60 Hz

Consumo : 23 W

### Saída

Carga : DC 8,5 V , 1,3 A  
VTR : DC 6,3 V , 1,8 A

### Sistema de carregamento

: Corrente constante, detecção de pico, controlado por temporizador

Dimensões (L x A x P) : 125 mm x 42 mm x 68 mm

Peso : Aprox. 270 g

## Adaptador de Cassete C-P7U

Dimensões (L x A x P) : 188 mm x 25 mm x 104 mm

Peso : Aprox. 240 g

Acessório : 1 pilha tamanho AA (R6)

### Acessórios Opcionais

- Baterias BN-V12U, BN-V20U, BN-V856U
- Carregador de Bateria de Automóvel BH-V3U
- Carregador de Bateria BH-VC10U
- Cabo de áudio/vídeo
- Cabo de Vídeo S QAM0004-004
- Fio de Bateria de Automóvel AP-V7U
- Fitas Compactas S-VHS (**S VHS**) ST-C-40/30/20
- Fitas Compactas VHS (**VHS**) TC-40/30/20
- Unidade de Controle Remote RM-V700U
- Sacola CB-V7U

Alguns acessórios não estão disponíveis em algumas áreas. Consulte seu revendedor JVC mais próximo para obter mais detalhes sobre os acessórios e sua disponibilidade.

*Estas especificações são para o modo SP, exceto especificação em contrário. Projeto e especificações E.&O.E. sujeitos a alterações sem aviso prévio.*

PT

GR-SX867UM

